



BIALETTI Moka *Elettrica*



- Istruzioni per l'uso **IT**
- Instructions for use **UK**
- Instructions d'emploi **FR**
- Gebrauchsanleitung **DE**
- Instrucciones de uso **ES**
- Instruções de uso **PT**





IT

Sommario

1. Introduzione	4
2. Avvertenze	5
3. Consigli	11
4. Descrizione del prodotto	12
5. Istruzioni per l'uso	13
6. Pulizia e manutenzione	16
7. Smaltimento	17
8. Garanzia.....	18



BIALETTI

**Via Fogliano 1
25030 Coccaglio (BS)
Italy
www.bialetti.com**

**Trova il Centro assistenza più vicino su
www.bialetti.com
alla sezione Store Locator**



(Italy only)





IT

1. Introduzione

Il rito italiano del caffè

Nel 1933 con l'invenzione di Moka Express Bialetti ha rivoluzionato il modo di fare il caffè all'italiana interpretandone la creatività, la cultura e la passione. La caffettiera Elettrika è la sua versione elettrica, ingrado di funzionare con tensione di rete sia a 110V che a 240V.

Dichiarazione di conformità

Il Produttore dichiara sotto la propria responsabilità che l'apparecchio a cui si riferisce il presente "libretto di istruzioni per l'uso" è conforme a quanto prescritto dalla Direttiva CE in materia di apparecchi ad uso domestico. Si dichiara inoltre che è conforme a quanto prescritto in materia di limitazione delle perturbazioni radio-elettriche. Al fine di migliorare il prodotto per esigenze costruttive, il produttore si riserva di apportare variazioni tecnologiche, estetiche e dimensionali senza obbligo di preavviso.

Informazioni Normative

L'apparecchio oggetto del presente libretto è conforme alle Direttive 2014/35/UE; 2014/30/UE; Reg. (CE) n.1935/2004 e Reg. (CE) n.2023/2006.

Risparmio Energetico

Questo apparecchio è stato progettato in conformità alle direttive europee CE 1275 /2008 e 2009/125 CE relative ai requisiti della modalità di risparmio energetico.

Questo apparecchio integra una funzione di stand-by che si attiva dopo 10 minuti dall' accensione dell' apparecchio; l'apparecchio si spegne e il consumo energetico in tale stato è inferiore a 0,5 W.

Per riattivare la macchina è necessario premere nuovamente il pulsante di accensione / spegnimento.

LA MACCHINA ENTRA IN STAND-BY AUTOMATICAMENTE DOPO 10 MINUTI ANCHE NEL CASO IN CUI NON VENGA EROGATO ALCUN CAFFÈ.





IT PT

2. Avvertenze

AVVERTENZE GENERALI

Leggere attentamente le avvertenze contenute nelle presenti istruzioni in quanto forniscono importanti indicazioni riguardanti la sicurezza di installazione, uso e manutenzione. Conservare con cura questo libretto per ogni ulteriore consultazione.

QUESTO APPARECCHIO È INTESO PER USO DOMESTICO O SIMILARE, COME AD ESEMPIO:

- AREE CUCINA IN NEGOZI, UFFICI E ALTRI AMBIENTI LAVORATIVI;
- CASCINE; BED AND BREAKFAST E STRUTTURE SIMILI;
- HOTEL, MOTEL E ALTRI AMBIENTI RESIDENZIALI (SOLO DAI CLIENTI).

EVITARE DI VERSARE LIQUIDI SUL CONNETTORE.

QUESTO APPARECCHIO PUÒ ESSERE UTILIZZATO DA BAMBINI DI ETÀ DAGLI 8 ANNI IN SU E DA PERSONE CON RIDOTTE CAPACITÀ FISICHE, SENSORIALI O MENTALI O MANCANZA DI ESPERIENZA E CONOSCENZA, A CONDIZIONE CHE SIANO ATTENTAMENTE SORVEGLIATE E ISTRUITE RIGUARDO L'USO IN SICUREZZA DELL'APPARECCHIO E SIANO CONSAPEVOLI DEI RISCHI CONNESSI.



5

8. Garantia

O prazo de garantia do produto é de 24 meses contados a partir da data de compra, nas condições de funcionamento e utilização descritas neste folheto de instruções.

Para pedidos de assistência, com direito à garantia, é necessário contactar o seu revendedor ou a Bialetti Industrie Spa e mostrar o talão de compra, ou um documento equivalente, que reporte os dados de identificação do revendedor e a data de compra.

A garantia não cobre:

- As peças de reposição (placa do filtro, filtro de funil, anel de borracha de vedação e cabo) salvo no caso de defeitos de fabrico;
- Avarias e/ou defeitos causados por uma utilização imprópria ou não de acordo com as instruções;
- Avarias e/ou defeitos causados pelo uso de peças NÃO COMPATÍVEIS;
- Danos causados por impactos, quedas e depósitos de calcário.



98





PT IT

7. Eliminação

- Este produto, no seu fim de vida, deve ser entregue a um centro de recolha seletiva.
- A adequada recolha seletiva e a correta eliminação contribuem para evitar possíveis efeitos negativos no ambiente e na saúde e favorece a reciclagem dos materiais de que o produto é composto.
- Para mais informações sobre os sistemas de recolha disponíveis, dirija-se ao serviço local de tratamento de resíduos ou à loja onde fez a compra.



97

2. Avvertenze

NON TOCCARE LE SUPERFICI CALDE DELLA CAFFETTIERA: LE SUPERFICI SONO SOGGETTE A RISCALDARSI, UTILIZZARE MANICO E POMOLO PER MANEGGIARE LA CAFFETTIERA;

NON IMMERGERE MAI L'APPARECCHIO O PARTI DI ESSO IN ACQUA.

SE IL CAVO DI ALIMENTAZIONE DI QUESTO APPARECCHIO È DANNEGGIATO, DEVE ESSERE SOSTITUITO ESCLUSIVAMENTE DA UN CENTRO ASSISTENZA TECNICA AUTORIZZATO DAL COSTRUTTORE, POICHÉ SONO NECESSARI UTENSILI SPECIALI;

DURANTE L'USO CHIUDERE IL COPERCHIO DELLA CAFFETTIERA;

DURANTE L'EROGAZIONE DELLA BEVANDA PRESTARE ATTENZIONE AD EVENTUALI SCHIZZI DI LIQUIDO CALDO;

NON UTILIZZARE L'APPARECCHIO SENZA ACQUA NELLA CALDAIA

NON UTILIZZARE ALTRI LIQUIDI NELLA



6





IT PT

2. Avvertenze

CALDAIA O NEL RACCOGLITORE: LA CAFFETTIERA DEVE FUNZIONARE SOLO CON ACQUA;

DOPO L'USO, NON APRITE LA CAFFETTIERA PRIMA CHE LA STESSA NON SI SIA RAFFREDDATA;

L'APPARECCHIO NON DEVE ESSERE IMMERSO.

LA SUPERFICIE DELL'ELEMENTO RISCALDANTE È SOGGETTA A CALORE RESIDUO DOPO L'USO.

QUESTO APPARECCHIO È STATO CONCEPITO PER PRODURRE CAFFÈ MOKA BIALETTI, E SOLO PER QUESTO DEVE ESSERE UTILIZZATO. OGNI ALTRO USO È DA CONSIDERARSI IMPROPRIO E QUINDI PERICOLOSO. IL COSTRUTTORE NON PUÒ ESSERE CONSIDERATO RESPONSABILE PER EVENTUALI DANNI DERIVANTI DA USI IMPROPRI, ERRONEI ED IRRAGIONEVOLI.

- La presente caffettiera è destinata a essere utilizzata esclusivamente solo con acqua e caffè macinato per Moka per uso domestico: non utilizzare altri prodotti (es. orzo, cacao, estratti del caffè, the, CAFFÈ PER PERCOLATORI O PER MACCHINE ESPRESSO ...); Accertarsi che il getto di vapore sia orientato lontano dall'utilizzatore.
- L'apparecchio è stato progettato per uso interno, non lasciare l'apparecchio esposto ad agenti atmosferici (pioggia, sole, ecc.).
- Dopo aver tolto l'imballaggio e prima di ogni uso assicurarsi dell'integrità meccanica dell'apparecchio e di tutti i suoi accessori. La



7

6. Limpeza e Manutenção

- Antes de efetuar as operações de limpeza e manutenção, espere que a cafeteira esteja completamente fria.
- Aconselha-se uma periódica limpeza da cafeteira.
- Não lave a cafeteira na máquina.
- Não mergulhe na água ou em outros líquidos a parte inferior da cafeteira.
- Lave a cafeteira após cada utilização com água morna sem usar detergente e/ou materiais abrasivos (a cafeteira NÃO pode ser lavada na máquina).
- Guarde a cafeteira com as partes perfeitamente secas e sem fechá-la.
- Antes de efetuar operações de limpeza, desligue sempre o cabo elétrico da tomada.
- Efetue periodicamente esta operação de descalcificação:
 1. Encha a caldeira com água até ao nível;
 2. Adicione duas colherzinhas de ácido cítrico ou de vinagre;
 3. Remonte a cafeteira e, sem colocar pó de café, faça um "café";
 4. Elimine a solução obtida;
 5. Lave a cafeteira sob a água da torneira e continue com a preparação do café.
- Verifique periodicamente se os furinhos da placa do filtro não estão obstruídos; no caso, esfregue-os com uma escovinha de cerdas macias ou utilize a ponta de uma agulha.
- Verifique periodicamente os componentes internos e, no caso de desgaste ou danos, substitua-os com peças originais Bialetti de acordo com o modelo da sua cafeteira.
- Substitua o anel de borracha de vedação se deteriorado; todavia, recomenda-se substituí-lo no mínimo uma vez por ano.



96





PT IT

5. Instruções de utilização

VÁLVULA DE SEGURANÇA

A válvula Bialetti foi patenteada e estudada para garantir a utilização da cafeteira em total segurança. De facto, a utilização da cafeteira com água potável pode causar depósitos de calcário no orifício da válvula com o perigo de obstrução da mesma. Para evitar obstruções de calcário, basta pressionar e soltar o pistão presente na válvula durante as normais operações de lavagem (Fig.I).

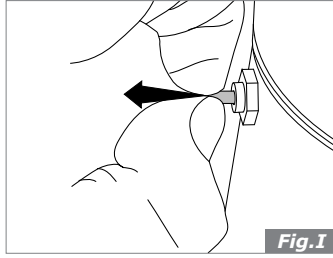

Fig.I



95

2. Avvertenze

guaina e la spina del cavo di alimentazione non devono evidenziare screpolature o rotture. Nel caso si verifichi quanto sopra, non utilizzare l'apparecchio, staccare subito la spina dalla presa di corrente e portarlo presso un centro di assistenza tecnica autorizzato per le necessarie verifiche.

- Gli elementi dell'imballaggio (sacchetti in plastica, polistirolo espanso, chiodi, ecc.) non devono essere lasciati alla portata dei bambini in quanto potenziali fonti di pericolo.
- Sistemare l'apparecchio su di una superficie piana, regolare e stabile. Non posizionare l'apparecchio accanto o su ripiani caldi come caloriferi, piani cottura, fiamme e simili.
- Non posizionare l'apparecchio in funzione contro pareti o sotto a mensole, tavoli, etc.
- Lasciare uno spazio di almeno 20 cm attorno all'apparecchio e 50 cm sopra.
- Prima di collegare l'apparecchio accertarsi che i dati targa siano rispondenti a quelli della rete di distribuzione elettrica. La targa è situata sul fondo del corpo apparecchio.
- In generale è sconsigliabile l'uso di adattatori, prese multiple e/o prolunghe. Qualora il loro uso si rendesse indispensabile è necessario utilizzare solamente adattatori semplici o multipli e prolunghe conformi alle vigenti norme di sicurezza, facendo però attenzione a non superare il limite di portata, in valore di corrente, marcato sull'adattatore semplice e sulle prolunghe, e quello di massima potenza marcato sull'adattatore multiplo.
- Non lasciare l'apparecchio inutilmente inserito. Staccare la spina dalla rete di alimentazione quando l'apparecchio non è utilizzato.
- Se si intende lasciare inattivo l'apparecchio per un periodo di tempo piuttosto lungo, svuotare il serbatoio dell'acqua.

RACCOMANDIAMO DI ALIMENTARE L'APPARECCHIO PER MEZZO DI UN INTERRUTTORE DIFFERENZIALE CON UNA CORRENTE D'INTERVENTO MASSIMA DI 30 mA.



8





IT PT

2. Avvertenze

EVITARE DI SCOLLEGARE L'APPARECCHIO TIRANDO IL CAVO DI ALIMENTAZIONE.

DURANTE IL FUNZIONAMENTO, LA PRESA DI CORRENTE DEVE ESSERE FACILMENTE ACCESSIBILE NEL CASO IN CUI FOSSE NECESSARIO SCOLLEGARE L'APPARECCHIO.

PRECAUZIONI PER LA VOSTRA SICUREZZA

NON TOCCARE L'APPARECCHIO CON MANI BAGNATE O UMIDE.
 NON UTILIZZARE L'APPARECCHIO IN AMBIENTI CONTENENTI ESPLOSIONE, GAS COMBUSTIBILI O LIQUIDI INFIAMMABILI (VERNICI, COLLE, BOMBOLETTE SPRAY, ETC.).
 NON USARE L'APPARECCHIO A PIEDI NUDI.
 NON ACCOSTARE IL CAVO A BORDI TAGLIANTI, NON FISSARLO O LASCIARLO PENDERE.
 PRIMA DI EFFETTUARE QUALSIASI OPERAZIONE DI PULIZIA O DI MANUTENZIONE, DISINSERIRE L'APPARECCHIO DALLA RETE DI ALIMENTAZIONE ELETTRICA, O STACCANDO LA SPINA, O SPEGNENDO L'INTERRUTTORE DELL'IMPIANTO. IN CASO DI GUASTO E/O DI CATTIVO FUNZIONAMENTO DELL'APPARECCHIO, SPEGNERLO E NON MANOMETTERLO. PER L'EVENTUALE RIPARAZIONE RIVOLGERSI SOLAMENTE AD UN



9

5. Instruções de utilização

- Ligue a base de alimentação à rede pelo cabo elétrico (Fig.E).

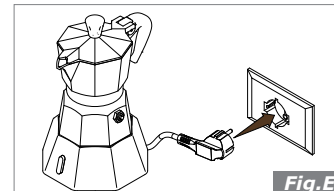

Fig.E

- Pressione o botão de ligar/desligar. O indicador luminoso acender-se-á (Fig.F).

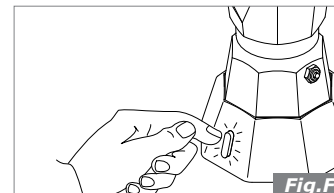

Fig.F

- Quando o coletor estiver cheio de café, pressione o botão desligar (Fig.G).



Fig.G

- Desligue o cabo elétrico, antes da tomada (1) e depois da base de alimentação (2) e sirva o café (Fig.H).

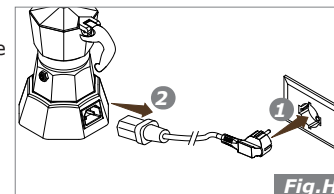

Fig.H



94





PT IT

5. Instruções de utilização

COMO PREPARAR O CAFÉ

- Encha a caldeira com água fria até à borda inferior da válvula de segurança (Fig.A).
- Insira o filtro de funil na caldeira (Fig.B).
- Encha o filtro de funil com pó de café para Moka sem calcar e sem derramar pó de café nas bordas da cafeteira (Fig.C).
- Rosqueie o coletor na caldeira e feche com força, mas sem exagerar de modo a não forçar o cabo (Fig.D).

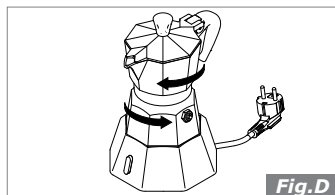
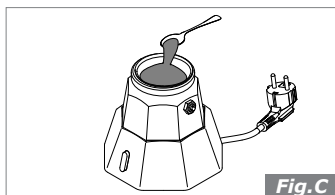
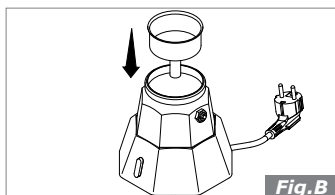
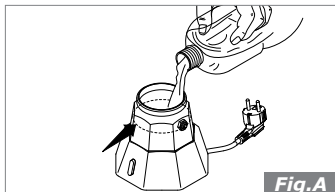

 **BIALETTI**

93

2. Avvertenze

CENTRO DI ASSISTENZA TECNICA AUTORIZZATO DAL COSTRUTTORE E RICHIEDERE L'UTILIZZO DI PARTI E RICAMBI ORIGINALI. UTILIZZARE SOLO PARTI DI RICAMBIO ORIGINALI BIALETTI DEL MODELLO. IL MANCATO RISPETTO DI QUANTO SOPRA PUÒ COMPROMETTERE LA SICUREZZA DELL'APPARECCHIO. ALLORCHÉ SI DECIDA DI NON UTILIZZARE PIÙ UN APPARECCHIO DI QUESTO TIPO, SI RACCOMANDA DI RENDERLO INOPERANTE TAGLIANDONE IL CAVO DI ALIMENTAZIONE DOPO AVER STACCATO LA SPINA DALLA PRESA DI CORRENTE. SI RACCOMANDA, INOLTRE, DI RENDERE INNOCUE QUELLE PARTI DELL'APPARECCHIO SUSCETTIBILI DI COSTITUIRE UN PERICOLO, SPECIALMENTE PER I BAMBINI CHE POTREBBERO SERVIRSI DELL'APPARECCHIO FUORI USO PER I PROPRI GIOCHI. NON SPOSTARE L'APPARECCHIO QUANDO È IN FUNZIONE.

L'INSTALLAZIONE DEVE ESSERE EFFETTUATA SECONDO LE ISTRUZIONI DEL COSTRUTTORE. UNA ERRATA INSTALLAZIONE PUÒ CAUSARE DANNI A PERSONE, ANIMALI O COSE, NEI CONFRONTI DEI QUALI IL COSTRUTTORE NON PUÒ ESSERE CONSIDERATO RESPONSABILE.

 **BIALETTI**

10



3. Consigli

NON LASCIARE INCUSTODITO L'APPARECCHIO DURANTE IL FUNZIONAMENTO.

AL PRIMO UTILIZZO, LA MACCHINA POTRÀ EMANARE ODORE DI BRUCIATO A CAUSA DEI MATERIALI DI ISOLAMENTO E DEGLI ELEMENTI RISCALDANTI; IL TUTTO È NORMALE.

Consigli per un miglior uso della caffettiera.

- Fare almeno 3 caffè a perdere (da non consumare) seguendo le istruzioni sotto riportate.
- Non consumare le prime 3 erogazioni di caffè in quanto necessarie per esaltare al meglio l'aroma del caffè.
- Assicurarsi che la valvola di sicurezza non sia orientata verso l'utilizzatore;
- Lavare solo a mano, senza utilizzo di detersivi e spugne abrasive, per mantenere inalterate le sue qualità nel tempo.
- Usare caffè macinato per Moka, ovvero con una macinatura adeguata e non usare caffè con macinatura fine.
- Non pressare mai il caffè nell'imbuto.
- Mescolare il caffè a termine erogazione e prima di versarlo nelle tazzine.
- Riporre ogni parte della caffettiera completamente asciutta senza chiuderla.
- Sostituire la guarnizione se è usurata, si raccomanda comunque di sostituirla almeno una volta l'anno;
- Non sbattere l'imbuto per far uscire il caffè potrebbe rovinarsi od ovalizzarsi impedendo una buona tenuta.

4. Descrição do produto

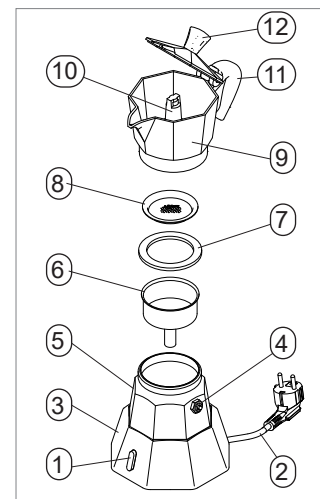

Legenda	
1	Botão de ligar / desligar e indicador luminoso
2	Ficha dupla
3	Base de alimentação
4	Válvula de segurança
5	Caldeira
6	Funil
7	Anel de borracha de vedação
8	Placa do filtro

9	Coletor
10	Coluna
11	Cabo
12	Punho

Dados técnicos	
Tensão de alimentação	110-240V 50-60Hz 210-230W

3. Conselhos

NA PRIMEIRA UTILIZAÇÃO, A MÁQUINA PODE EXALAR CHEIRO DE QUEIMADO DEVIDO AOS MATERIAIS DE ISOLAMENTO E AOS ELEMENTOS DE AQUECIMENTO; É NORMAL.

Conselhos para a melhor utilização da cafeteira

- Faça pelo menos 3 cafés a perder (sem beber) seguindo as instruções abaixo descritas.
- Não beba os 3 primeiros cafés porque estes servem para melhor realçar o aroma do café.
- Verifique se a válvula de segurança não está apontada para o utilizador.
- Lave a cafeteira à mão, sem usar detergentes e esponjas abrasivas, para manter as suas qualidades inalteradas ao longo do tempo.
- Use pó de café indicado para cafeteiras Moka, ou seja, com moagem adequada; não use moagem fina.
- Não calque o café no filtro de funil.
- Misture o café no coletor antes de servir.
- Guarde a cafeteira com todas as partes completamente secas e sem fechá-la.
- Substitua o anel de borracha de vedação se deteriorado; todavia, recomenda-se substituí-lo no mínimo uma vez por ano.
- Não bata o funil para fazer sair o café; isso poderia danificá-lo ou deformá-lo impedindo uma boa estanquidade.

4. Descrizione del prodotto

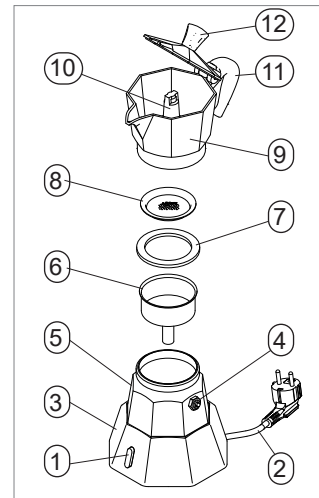

Legenda	
1	Pulsante accensione / spegnimento e spia luminosa
2	Spina doppia
3	Base alimentazione
4	Valvola di sicurezza
5	Caldaia
6	Imbuto
7	Guarnizione
8	Piastrina filtro

9	Raccogliitore
10	Colonnina
11	Manico
12	Pomolo

Dati tecnici	
Tensione di alimentazione	110-240V
	50-60Hz 210-230W

5. Istruzioni per l'uso

COME PREPARARE IL CAFFÈ

- Riempire la caldaia con acqua fredda fino al bordo inferiore della valvola di sicurezza (Fig.A).

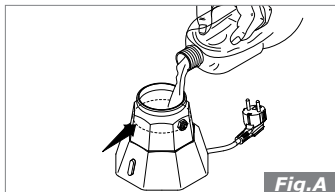

Fig.A

- Inserire il filtro ad imbuto nella caldaia (Fig.B).

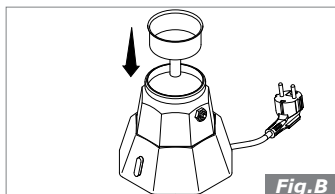

Fig.B

- Riempite il filtro ad imbuto con caffè macinato per Moka senza premerlo, avendo cura di non lasciare polvere di caffè sul bordo della caffettiera (Fig.C).

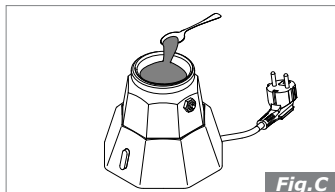

Fig.C

- Avvitare il raccoglitore alla caldaia e chiudere con forza, ma senza esagerare, evitando di fare leva sul manico (Fig.D).

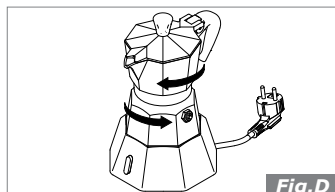

Fig.D

2. Advertências

AUTORIZADO PELO FABRICANTE E USE SOMENTE PEÇAS ORIGINAIS. USE SOMENTE PEÇAS DE REPOSIÇÃO ORIGINAIS BIALETTI, SEGUNDO O MODELO.

A INOBSERVÂNCIA DE QUANTO SUPRA PODE COMPROMETER A SEGURANÇA DO APARELHO.

QUANDO DECIDIR COLOCAR O APARELHO FORA DE SERVIÇO, RECOMENDA-SE TORNÁ-LO INOPERANTE CORTANDO O CABO DE ALIMENTAÇÃO DEPOIS DE TER DESLIGADO A FICHA DA TOMADA DE CORRENTE. RECOMENDA-SE, AINDA, TORNAR INÓCUAS AS PARTES DO APARELHO SUSCETÍVEIS DE CONSTITUIR PERIGO, ESPECIALMENTE PARA AS CRIANÇAS QUE PODERIAM UTILIZÁ-LO COMO BRINQUEDO.

NÃO DESLOQUE O APARELHO QUANDO ACIONADO.

A INSTALAÇÃO DEVE SER FEITA SEGUNDO AS INSTRUÇÕES DO FABRICANTE. UMA INSTALAÇÃO MAL FEITA PODE SER CAUSA DE DANOS E LESÕES PELOS QUAIS O FABRICANTE DECLINA QUALQUER RESPONSABILIDADE.

NÃO DEIXE O APARELHO FUNCIONAR SOZINHO.

2. Advertências

DURANTE O FUNCIONAMENTO, A TOMADA DE CORRENTE DEVE ESTAR FACILMENTE ACESSÍVEL NO CASO DE SER NECESSÁRIO DESLIGAR O APARELHO DA TOMADA.

PRECAUÇÕES PARA A SUA SEGURANÇA

NÃO TOQUE NO APARELHO COM AS MÃOS MOLHADAS OU HÚMIDAS.

NÃO UTILIZE O APARELHO EM AMBIENTES QUE CONTENHAM EXPLOSIVO, GASES COMBUSTÍVEIS OU LÍQUIDOS INFLAMÁVEIS (TINTAS, COLAS, GARRAFAS SPRAY, ETC.).

NÃO UTILIZE O APARELHO ESTANDO DESCALÇO.

NÃO ENCOSTE O CABO EM BORDAS CORTANTES, NEM FIXE-O OU DEIXE-O PENDURADO.

ANTES DE EFETUAR QUALQUER OPERAÇÃO DE LIMPEZA OU DE MANUTENÇÃO, DESLIGUE O APARELHO DA REDE ELÉTRICA, OU RETIRANDO A FICHA DA TOMADA OU DESLIGANDO O INTERRUPTOR DA MÁQUINA. EM CASO DE AVARIA E/OU MAU FUNCIONAMENTO DO APARELHO, DESLIGUE-O E NÃO TENDE CONSERTÁ-LO. PARA EVENTUAIS REPARAÇÕES, DIRIJA-SE A UM CENTRO DE ASSISTÊNCIA TÉCNICA

5. Istruzioni per l'uso

- Collegare la base di alimentazione alla rete mediante il cavo elettrico (Fig.E).

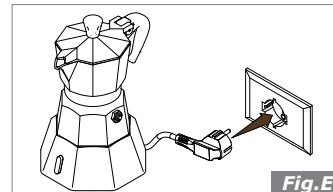

- Premere il pulsante di accensione/spengimento. La spia luminosa si accenderà (Fig.F).

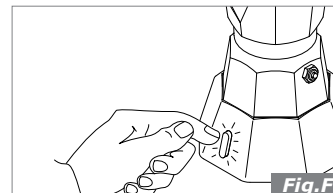

- Quando il raccoglitore è colmo di caffè premere il pulsante di spegnimento (Fig.G).



- Scollegare il cavo elettrico prima dalla rete(1) e successivamente dalla base di alimentazione(2), servire il caffè (Fig.H).

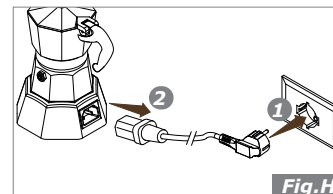



IT PT

5. Istruzioni per l'uso

VALVOLA ISPEZIONABILE

La valvola Bialetti è stata brevettata e studiata per garantire l'utilizzo della caffettiera in totale sicurezza. Infatti, il funzionamento delle caffettiere con acqua potabile può comportare il rischio che si creino depositi di calcare nel foro della con il pericolo di otturazione della stessa. Per evitare ostruzioni di calcare è sufficiente muovere il pistoncino che fuoriesce dalla valvola lungo il suo asse durante le normali operazioni di lavaggio (Fig.I).

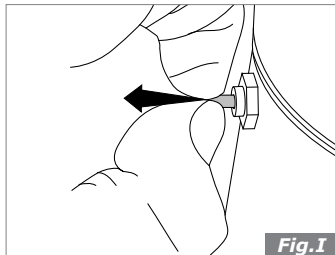

15

 **BIALETTI**

2. Advertências

a um centro de assistência técnica autorizado para as verificações necessárias.

- Os elementos da embalagem (sacos de plástico, poliestireno expandido/esferovite, pregos, etc) não devem ser deixados ao alcance das crianças, já que são uma potencial fonte de perigo.
- Apoie o aparelho em uma superfície plana, regular e estável. Não coloque o aparelho ao lado ou sobre fontes de calor, como esquentadores, fogão e similares.
- Não posicione o aparelho em funcionamento contra paredes ou debaixo de prateleiras, mesas, etc.
- Deixe um espaço de pelo menos 20 cm em torno do aparelho e 50 acima.
- Antes de ligar o aparelho certifique-se de que os dados indicados na placa informativa correspondem aos da rede de distribuição elétrica. A placa de dados encontra-se no fundo do corpo do aparelho.
- Em geral, desaconselha-se a utilização de adaptadores, tomadas múltiplas e/ou extensões. Se necessário, utilize apenas adaptadores simples ou múltiplos e extensões conformes com as normas de segurança em vigor, prestando atenção para não exceder a carga limite, em termos de corrente, indicada no adaptador simples e nas extensões, e a potência máxima indicada no adaptador múltiplo.
- Não deixe o aparelho ligado inutilmente. Retire a ficha da tomada quando o aparelho não é utilizado.
- Se pretender deixar o aparelho desativado por tempo prolongado, esvazie o depósito de água.

RECOMENDAMOS ALIMENTAR O APARELHO POR MEIO DE UM INTERRUPTOR DIFERENCIAL COM UMA CORRENTE DE INTERVENÇÃO MÁXIMA DE 30 mA.

EVITE DESLIGAR O APARELHO PUXANDO O CABO DE ALIMENTAÇÃO.

88

 **BIALETTI**





PT IT

2. Advertências

DEVE FUNCIONAR SOMENTE COM ÁGUA. APÓS A UTILIZAÇÃO, NÃO ABRA A CAFETEIRA ENQUANTO NÃO ESTIVER COMPLETAMENTE FRIA.

O APARELHO NÃO DEVE SER Mergulhado.

A SUPERFÍCIE DO ELEMENTO DE AQUECIMENTO ESTÁ SUJEITA A CALOR RESIDUAL APÓS A UTILIZAÇÃO.

ESTE APARELHO FOI CONCEBIDO PARA PREPARAR CAFÉ MOKA BIALETTI E SÓ DEVE SER UTILIZADO PARA ESTA FINALIDADE. QUALQUER UTILIZAÇÃO DIFERENTE É CONSIDERADA IMPRÓPRIA E, LOGO, PERIGOSA. O FABRICANTE NÃO PODE SER CONSIDERADO RESPONSÁVEL POR EVENTUAIS DANOS DERIVANTES DE UTILIZAÇÃO IMPRÓPRIA, INCORRETA E IRRACIONAL.

- A presente cafeteira foi concebida para ser utilizada exclusivamente com água e pó de café para cafeteira Moka de uso doméstico: não use outros produtos (ex. cevada, cacau, extratos de café, chá, PÓ DE CAFÉ PARA CAFETEIRA DE FILTRO OU PARA MÁQUINAS DE CAFÉ EXPRESSO..). Cuide para que a saída do vapor não atinja o utilizador.
- Este aparelho foi concebido para ser utilizado em ambiente interno; não deixe o aparelho exposto a agentes atmosféricos (chuva, sol, etc.).
- Depois de ter retirado a embalagem, e antes de cada utilização, confirme a integridade mecânica do aparelho e de todos os acessórios. O revestimento e a ficha do cabo de alimentação também não devem estar danificados. Caso tal aconteça, não utilize o aparelho, desligue imediatamente a ficha da tomada e leve o aparelho



87

6. Pulizia e manutenzione

- Prima di effettuare le operazioni di pulizia e manutenzione, attendere che il prodotto si sia raffreddato.
- Si consiglia una periodica pulizia della caffettiera.
- Non lavare il prodotto in lavastoviglie.
- Non immergere in acqua o in altri liquidi la parte inferiore della caffettiera.
- Lavare dopo ogni utilizzo con acqua tiepida senza usare detersivi e/o materiali abrasivi (il prodotto NON è idoneo al lavaggio in lavastoviglie);
- Conservare il prodotto perfettamente asciutto in ogni sua parte e non chiuso;
- Prima di effettuare operazioni di pulizia disinserire sempre il cavo elettrico dalla rete;
- Eseguire periodicamente l'operazione di decalcificazione:
 1. Riempire la caldaia con acqua fino a livello;
 2. Aggiungere due cucchiaini di acido citrico o di aceto;
 3. Rimontare il prodotto e, senza mettere la polvere di caffè, eseguire un'erogazione;
 4. Buttare la soluzione ottenuta;
 5. Lavare la caffettiera con acqua corrente e procedere con la preparazione del caffè.
- Controllare periodicamente che la piastrina filtro abbia i fori liberi, se del caso provvedere a liberare i fori tramite uno spazzolino con setole delicate o tramite la punta di un ago;
- Controllare periodicamente i componenti interni e, in caso di usura o danneggiamento, provvedere alla loro sostituzione solo con ricambi originali Bialetti e conformi al modello in uso;
- Sostituire la guarnizione se è usurata, si raccomanda comunque di sostituirla almeno una volta l'anno;



16





IT PT

7. Smaltimento

- Il prodotto, alla fine della propria vita utile deve essere smaltito in un centro di raccolta differenziata.
- L'adeguata raccolta differenziata e il corretto smaltimento contribuiscono ad evitare possibili effetti negativi sull'ambiente e sulla salute e favorisce il riciclo dei materiali di cui è composto il prodotto.
- Per informazioni più dettagliate inerenti i sistemi di raccolta disponibili, rivolgersi al servizio locale di smaltimento rifiuti, o al negozio in cui è stato effettuato l'acquisto.



17

2. Advertências

NÃO TOQUE NAS SUPERFÍCIES QUENTES DA CAFETEIRA: AS SUPERFÍCIES PODEM AQUECER, SEGRE NO CABO E NO PUNHO PARA MANUSEAR A CAFETEIRA.

NÃO MERGULHE O APARELHO OU PARTES DELE NA ÁGUA.

SE O CABO DE ALIMENTAÇÃO DESTE APARELHO ESTIVER DANIFICADO, DEVE SER SUBSTITUÍDO EXCLUSIVAMENTE POR UM CENTRO DE ASSISTÊNCIA TÉCNICA AUTORIZADO PELO FABRICANTE, POIS SÃO NECESSÁRIAS FERRAMENTAS ESPECIALIZADAS.

DURANTE A UTILIZAÇÃO, FECHER A TAMPA DA CAFETEIRA.

DURANTE A SAÍDA DA BEBIDA, CUIDADO COM EVENTUAIS SALPICOS DE LÍQUIDO QUENTE.

NÃO UTILIZE O APARELHO SEM ÁGUA NA CALDEIRA.

NÃO UTILIZE OUTROS LÍQUIDOS NA CALDEIRA OU NO COLETOR: A CAFETEIRA



86





PT IT

2. Advertências

ADVERTÊNCIAS GERAIS

Leia atentamente estas advertências porque fornecem importantes instruções e avisos de segurança para a instalação, a utilização e a manutenção. Guarde com cuidado este folheto para poder consultá-lo sempre que precisar.

ESTE APARELHO FOI CONCEBIDO PARA USO DOMÉSTICO OU SIMILAR, COMO, POR EXEMPLO:

- ÁREAS DE REFEIÇÃO EM LOJAS, ESCRITÓRIOS E OUTROS LOCAIS DE TRABALHO;
- CASAS DE CAMPO; BED AND BREAKFAST E ESTRUTURAS SIMILARES;
- HOTEIS, MOTÉIS E OUTROS AMBIENTES RESIDENCIAIS (SOMENTE PELOS CLIENTES).

EVITE DERRAMAR LÍQUIDOS NO CONETOR.

ESTE APARELHO PODE SER UTILIZADO POR CRIANÇAS A PARTIR DE 8 ANOS DE IDADE E POR PESSOAS COM REDUZIDAS CAPACIDADES FÍSICAS, SENSORIAIS OU MENTAIS OU SEM EXPERIÊNCIA E CONHECIMENTO, DESDE QUE ATENTAMENTE SUPERVISIONADAS E INSTRUÍDAS SOBRE A UTILIZAÇÃO SEGURA DO APARELHO E INFORMADAS SOBRE OS RISCOS INERENTES.



85

8. Garanzia

Il prodotto è garantito per un periodo di 24 mesi dalla data di acquisto, alle condizioni di funzionamento del presente foglio di istruzioni.

In caso di richiesta di assistenza, per far valere la garanzia, è necessario contattare il venditore o Bialetti Industrie Spa e mostrare la prova di acquisto, o un documento equivalente, che riporti gli estremi di identificazione del rivenditore e della data d'acquisto.

La garanzia non copre:

- I componenti sostituibili (piastrina, imbuto, guarnizione e manico) se non per difetti originari;
- Guasti e/o difetti causati da un uso improprio o non conforme alle istruzioni;
- Guasti e/o difetti causati dall'utilizzo di ricambi non COMPATIBILI
- Danni dovuti a urti, cadute e depositi di calcare;



18





EN PT

Table of contents

1. Introdução

1. Getting Started	20
2. Warnings.....	21
3. Tips	27
4. Product description	28
5. Instruction for use	29
6. Cleaning and maintenance	32
7. Disposal of the appliance	33
8. Warranty.....	34

O ritual italiano do café

Em 1933 com a invenção da Moka Express, a Bialetti revolucionou o modo de fazer o café à moda italiana interpretando a sua criatividade, cultura e paixão. A cafeteira Elettrika é a sua versão elétrica, capaz de funcionar com tensão de rede 110V e 240V.

Declaração de conformidade

O Fabricante declara sob a própria responsabilidade que o aparelho a que se refere o presente “manual de instruções de utilização” está em conformidade com a Diretiva CE em matéria de aparelhos de uso doméstico. Declara ainda que cumpre as prescrições em matéria de limitação das interferências radioelétricas.

A fim de melhorar a qualidade dos seus produtos, o Fabricante reserva-se o direito de efetuar mudanças tecnológicas, estéticas e dimensionais, sem aviso prévio.

Informações Normativas

O aparelho a que se refere o presente manual está em conformidade com as Diretivas 2014/35/UE; 2014/30/UE; Reg. (CE) n. 1935/2004 e Reg. (CE) n. 2023/2006.

Eficiência Energética

Este aparelho foi projetado em conformidade com as diretivas europeias CE 1275 /2008 e 2009/125 CE relativas aos requisitos de eficiência energética.

Este aparelho integra uma função de stand-by que se ativa após 10 minutos da ligação do aparelho; o aparelho desliga-se e o consumo energético neste estado é inferior a 0,5 W.

Para reativar a máquina, basta pressionar novamente o botão de ligar-desligar.

A MÁQUINA ENTRA EM STAND-BY AUTOMATICAMENTE APÓS 10 MINUTOS, MESMO NO CASO DE NÃO TER FEITO NENHUM CAFÉ.



19



84





PT EN

Sumário

1. Getting Started

1. Introdução.....	84
2. Advertências.....	85
3. Conselhos.....	91
4. Descrição do produto.....	92
5. Instruções de utilização.....	93
6. Limpeza e Manutenção.....	96
7. Eliminação.....	97
8. Garantia.....	98

The Italian coffee ritual

In 1933, with the invention of Moka Express, Bialetti revolutionized the way of making Italian-style coffee, interpreting its creativity, culture and passion. The Elettrika coffee maker is its electric version, which can work with a mains voltage both at 110 V and 240 V.

Declaration of conformity

The manufacturer declares under his own responsibility that the appliance that this "Instruction manual" refers to complies with the EC Directive on appliances for domestic use. Furthermore, the manufacturer declares that it complies with the prescriptions for the limitation of radio-electric disturbance.

In order to improve the product for manufacturing purposes, the manufacturer reserves to carry out technological, aesthetical, and dimensional modifications without prior notice.

Regulatory information

The appliance object of this manual complies with the Directive 2014/35/UE; 2014/30/UE; Reg. (EC) n.1935/2004 and Reg. (EC) n.2023/2006.

Energy Saving

This appliance was designed in compliance with the European Directives CE 1275/2008 and 2009/125 CE on the requirements of the energy saving mode.

This appliance is equipped with a stand-by function that activates after 10 minutes from switching on; it goes off and the power consumption in this status is below 0.5 W.

To restart the appliance, press the ON/OFF button again.

THE MACHINE WILL ENTER STAND-BY MODE AUTOMATICALLY AFTER 10 MINUTES EVEN IF NO COFFEE IS BREWED.



83



20





EN ES

2. Warnings

GENERAL WARNINGS

Read these recommendations carefully as they contain important information about safe installation, use, and maintenance. Keep this booklet in a safe place for future reference.

THIS APPLIANCE IS INTENDED FOR HOUSEHOLD USE OR SIMILAR, AS:

- KITCHEN AREAS IN SHOPS, OFFICES AND OTHER WORKING PLACES;
- FARMHOUSES, BED AND BREAKFASTS AND SIMILAR STRUCTURES
- HOTELS, MOTELS AND OTHER RESIDENTIAL ENVIRONMENTS (FOR CUSTOMER'S USE ONLY).

AVOID SPILLAGE ON THE CONNECTOR.

THIS APPLIANCE CAN BE USED BY CHILDREN AGED 8 YEARS AND OVER AND BY PEOPLE WITH REDUCED PHYSICAL, SENSORIAL OR MENTAL CAPABILITIES, WITH LITTLE OR NO EXPERIENCE UNLESS SUPERVISED OR TRAINED BEFOREHAND ABOUT SAFE USE OF THE APPLIANCE AND BEING AWARE OF ARISING RISKS.



21

8. Garantía

El producto está garantizado 24 meses desde la fecha de compra en las condiciones de funcionamiento del presente folleto de instrucciones.

En caso de solicitud de asistencia, y para que la garantía sea válida, es necesario ponerse en contacto con el vendedor o con Bialetti Industrie Spa y mostrar el resguardo de compra, o un documento equivalente, que incluya los datos de identificación del vendedor y la fecha de compra.

La garantía no cubre:

- Los componentes sustituibles (placa del filtro, filtro cónico, junta y mango) excepto que por defectos de fábrica;
- Averías y/o defectos causados por un uso inapropiado o no conforme con las instrucciones;
- Averías y/o defectos causados por el uso de piezas de recambio no COMPATIBLES
- Daños debidos a golpes, caídas y depósitos de cal;



82





ES EN

7. Eliminación

- El producto, al fin de su vida útil, debe ser entregado a un centro de recogida selectiva.
- La recogida selectiva y la correcta eliminación contribuyen a evitar posibles efectos negativos en el medio ambiente y en la salud, y favorecen el reciclaje de los materiales que componen el producto.
- Para informaciones más detalladas inherentes a los sistemas de recogida disponibles, acuda al servicio local de eliminación de desechos o a la tienda en la cual ha comprado el producto.



81

2. Warnings

DO NOT TOUCH THE HOT SURFACE OF THE COFFEE MAKER. THE SURFACES GET HOT, THEREFORE USE THE HANDLE AND THE KNOB TO MOVE THE COFFEE MAKER.

NEVER PLACE THE APPLIANCE OR ITS PARTS IN WATER.

IF THE ELECTRICAL CORD OF THIS APPLIANCE IS DAMAGED, IT MUST BE REPLACED BY A CUSTOMER SERVICE CENTRE AUTHORIZED BY THE MANUFACTURER SINCE SPECIALIZED TOOLS ARE REQUIRED.

DURING USE, CLOSE THE LID OF THE COFFEE MAKER.

DURING DELIVERY OF THE BEVERAGE, PAY ATTENTION TO ANY POSSIBLE SPLASHES OF HOT LIQUID.

NEVER USE THE APPLIANCE WHEN THE HEATER IS EMPTY.

NEVER USE OTHER LIQUIDS IN THE HEATER OR THE UPPER PART, THE COFFEE MAKER IS INTENDED TO BE USED WITH



22





EN ES

2. Warnings

WATER ONLY.

AFTER USE, ALLOW THE COFFEE MAKER TO COOL DOWN BEFORE OPENING IT.

THE APPLIANCE MUST NOT BE IMMERSSED.

THE HEATING ELEMENT SURFACE IS SUBJECT TO RESIDUAL HEAT AFTER USE.

THIS APPLIANCE WAS DESIGNED TO MAKE BIALETTI MOKA COFFEE AND MUST BE USED FOR THIS PURPOSE ONLY. ANY OTHER USE WOULD BE IMPROPER AND THEREFORE DANGEROUS. THE MANUFACTURER CANNOT BE HELD RESPONSIBLE FOR ANY DAMAGE DERIVING FROM IMPROPER, INCORRECT OR UNREASONABLE USES.

- The coffee maker is designed to be used only with water and ground coffee for Moka for household use: do not use other products (e.g. barley, cocoa, coffee extracts, tea, COFFEE FOR PERCOLATING FILTERS OR ESPRESSO MACHINES, etc.). Make sure the steam jet is not oriented towards the user.
- The appliance was designed for internal use, do not leave it exposed to the elements (rain, sun, etc.).
- After removing the packaging, and before using the appliance, make sure the appliance and all the attachments are working well. The electrical plug and sheath should not be cracked or broken. If the conditions described above occur, immediately unplug the appliance from mains outlet and take it to an authorized After-Sales Service Centre for necessary checking.
- The packing materials (plastic bags, expanded polystyrene, nails, etc.) should be kept away from children since they are potential sources of danger.
- Put the appliance on a flat, smooth and stable surface. Do not put



23

6. Limpieza y mantenimiento

- Antes de efectuar las operaciones de limpieza y mantenimiento, espere a que el aparato se haya enfriado.
- Se recomienda una limpieza periódica de la cafetera.
- No lave el producto en el lavavajillas.
- No sumerja la parte inferior de la cafetera en agua u otros líquidos.
- Lave después de cada uso con agua tibia sin utilizar detergentes y/o materiales abrasivos (el producto no se puede lavar en lavavajillas);
- Al guardar el producto, controle que todas sus partes estén perfectamente secas y no lo cierre;
- Antes de proceder a la limpieza, desconecte siempre el cable eléctrico de la red;
- Efectúe periódicamente la operación de descalcificación:
 1. Llene la caldera con agua hasta el nivel;
 2. Añada dos cucharaditas de ácido cítrico o de vinagre;
 3. Ensamble el producto y, sin poner café en polvo, efectúe un suministro;
 4. Tire la solución obtenida;
 5. Lave la cafetera con agua corriente y proceda con la preparación del café.
- Compruebe periódicamente que la placa del filtro tenga los orificios libres y, si fuese necesario, libere los orificios empleando un cepillo de cerdas suaves o la punta de una aguja;
- Controle periódicamente los componentes internos y, en caso de desgaste o deterioro, sustitúyalos solo con piezas de recambio originales Bialetti conformes con el modelo usado;
- Sustituya la junta si está desgastada; se recomienda de todas formas sustituirla al menos una vez al año.



80





ES EN

5. Instrucciones de uso

VÁLVULA REVISABLE

La válvula Bialetti es una válvula patentada y concebida para garantizar el uso de la cafetera en condiciones de total seguridad. De hecho, el funcionamiento de las cafeteras con agua potable puede comportar el riesgo de acumulación de depósitos de cal en el orificio de la válvula con el consiguiente peligro de obturación de la misma. Para evitar las obstrucciones de cal basta con mover el pistón que sobresale de la válvula a lo largo de su eje durante las habituales operaciones de lavado (Fig.1).

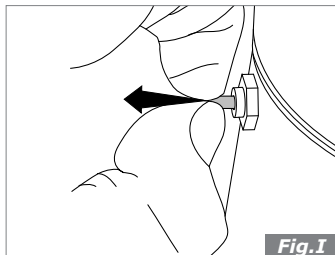

Fig.1

2. Warnings

it close to/on hot surfaces as heaters, cooking hob, flames and similar.

- Do not place the appliance against walls or under shelves, tables etc.
- Leave a space of at least 20 cm around the appliance and 50 cm above it.
- Before connecting the appliance, make sure the line voltage is correct. The tag is located on the bottom of the appliance body.
- In general, it is not advisable to use an adaptor, multiple socket or an extension cord. If they are necessary, use only simple or multiple adaptors and extension cords that conform to safety regulations, being careful not to exceed the load limits indicated on the adaptor and the extension cord, and the maximum power indicated on the multiple adaptor.
- Do not leave the appliance connected when not in use. Remove the plug from the mains outlet when the appliance is not used.
- If the appliance is not intended to be used for a quite long period, empty the water tank.

IT IS RECOMMENDED TO POWER THE APPLIANCE THROUGH A RESIDUAL CURRENT DEVICE (RCD) WITH A MAX. OPERATING CURRENT OF 30 mA.

AVOID UNPLUGGING THE APPLIANCE BY PULLING THE POWER CORD.

WHILE IN USE, THE POWER SOCKET MUST BE EASILY REACHABLE IN CASE IT IS NECESSARY TO UNPLUG THE APPLIANCE.



2. Warnings

PRECAUTIONS FOR YOUR SAFETY

DO NOT TOUCH THE APPLIANCE WITH WET OR DAMP HANDS.
DO NOT USE THE APPLIANCE IN ENVIRONMENTS CONTAINING EXPLOSIVES, COMBUSTIBLE GASES OR FLAMMABLE LIQUIDS (PAINTS, GLUES, SPRAY CANS, ETC.).
DO NOT USE THE APPLIANCE WITH BARE FEET.
DO NOT PUT THE WIRE CLOSE TO SHARPED EDGES, DO NOT FIX IT AND DO NOT LEAVE IT HANG.
BEFORE PERFORMING ANY CLEANING OR MAINTENANCE OPERATION, DISCONNECT THE APPLIANCE FROM THE MAINS OUTLET BY REMOVING THE PLUG FROM THE SOCKET OR BY DEACTIVATING THE ELECTRICAL SWITCH. IF THE APPLIANCE BREAKS DOWN OR FUNCTIONS IMPROPERLY, SHUT IT OFF AND DO NOT TAMPER WITH IT. REPAIRS MUST ONLY BE CARRIED OUT BY AN AFTER-SALES CENTRE AUTHORIZED BY THE MANUFACTURER. ALWAYS INSIST OF GENUINE SPARE PARTS.
CHOOSE ONLY ORIGINAL BIALETTI



5. Instrucciones de uso

- Conecte la base de alimentación a la corriente utilizando el cable eléctrico (Fig.E).

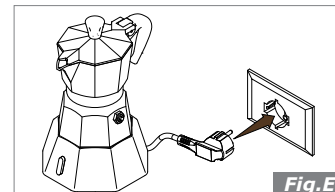

- Pulse el botón de encendido/apagado. El testigo luminoso se encenderá (Fig.F).

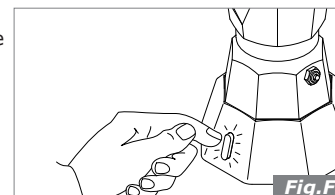

- Cuando el recolector esté lleno de café, pulse el botón de apagado (Fig.G).



- Desconecte el cable eléctrico primero de la red (1) y luego de la base de alimentación (2); sirva el café (Fig.H).

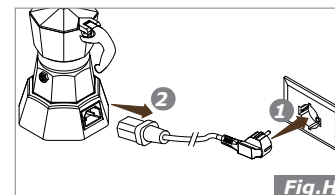

5. Instrucciones de uso

CÓMO PREPARAR EL CAFÉ

- Llene la caldera con agua fría hasta el borde inferior de la válvula de seguridad (Fig.A).
- Introduzca el filtro cónico en la caldera (Fig.b).
- Llene el filtro cónico con café molido para Moka sin prensarlo; preste atención para que no queden residuos de café en polvo en el borde de la cafetera (Fig.C).
- Enrosque el recolector en la caldera y cierre con fuerza pero sin exagerar, evitando hacer palanca con el mango (Fig.D).

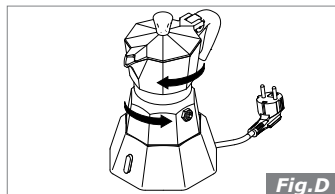
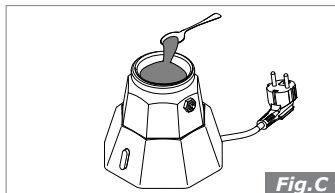
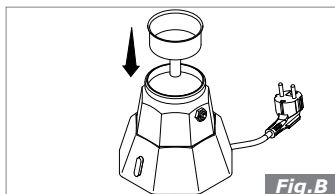
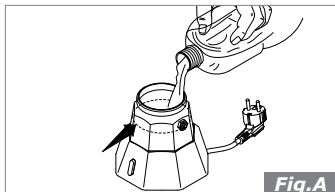

2. Warnings

SPARE PARTS SUITABLE FOR THE MODEL USED.

NOT RESPECTING THE ABOVE INSTRUCTIONS CAN MAKE THE APPLIANCE UNSAFE.

IF THE APPLIANCE OF THIS TYPE IS NOT BE USED ANYMORE, IT IS RECOMMENDED TO MAKE IT INOPERABLE BY CUTTING OFF THE MAINS CORD AFTER REMOVING THE PLUG FROM THE MAINS OUTLET. YOU SHOULD ALSO RENDER HARMLESS THOSE PARTS OF THE APPLIANCE THAT COULD BE DANGEROUS, ESPECIALLY FOR CHILDREN WHO MIGHT USE AN ABANDONED APPLIANCE AS A TOY. DO NOT MOVE THE APPLIANCE WHILST OPERATING.

THE INSTALLATION MUST BE PERFORMED ACCORDING TO THE MANUFACTURER'S INSTRUCTIONS. INCORRECT INSTALLATION COULD CAUSE DAMAGE TO PERSON, ANIMALS AND THINGS, FOR WHICH THE MANUFACTURER CANNOT BE HELD RESPONSIBLE.

DO NOT LEAVE THE APPLIANCE UNATTENDED WHILE TURNED ON.

WHEN USING THE APPLIANCE FOR THE FIRST TIME, IT MAY EMIT SMELL OF BURNING OWING TO INSULATION MATERIALS AND HEATING ELEMENTS; ALL THIS IS NORMAL.



EN ES

3. Tips

Tips for a better use of the coffee maker.

- Make at least 3 cups of coffee, discarding them (do not drink them), following the instructions below.
- Do not drink the first 3 dispensing operations of coffee as they are necessary for enhancing the aroma of coffee at best.
- Make sure the safety valve is not oriented towards the user.
- Hand wash only without using detergents and abrasive sponges to preserve its features over the time.
- Use ground coffee for Moka, that is with a suitable grinding, and never use fine grinding coffee.
- Never press coffee into the funnel.
- Mix coffee at the end of dispensing and before pouring it into the cups.
- Store each part of the coffee maker completely dry and without closing it.
- Replace the gasket, if worn. It is recommended to replace it at least once a year anyway.
- Do not beat the funnel to remove the coffee, as it might get damaged or get ovalized, jeopardizing a proper sealing.

4. Descripción del producto

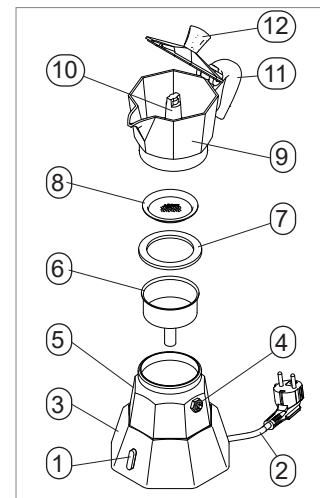

Leyenda	
1	Botón de encendido/apagado y testigo luminoso
2	Enchufe doble
3	Base de alimentación
4	Válvula de seguridad
5	Caldera
6	Filtro cónico
7	Junta
8	Placa filtro

9	Recolector
10	Columna
11	Mango
12	Pomo

Datos técnicos	
Tensión de alimentación	110-240V 50-60Hz 210-230W

BIALETTI

27

BIALETTI

76



3. Consejos

FUNCIONAMIENTO.

AL USAR POR PRIMERA VEZ, LA MÁQUINA PODRÍA EMANAR OLOR A QUEMADO A CAUSA DE LOS MATERIALES DE AISLAMIENTO Y DE LOS ELEMENTOS CALEFACTORES; ES NORMAL.

Consejos para usar mejor la cafetería.

- Prepare al menos 3 cafés que se desecharán (no los beba) siguiendo las instrucciones indicadas a continuación.
- No beba los primeros 3 cafés preparados ya que sirven para exaltar al máximo el aroma del café.
- Asegúrese de que la válvula de seguridad no esté orientada hacia el usuario;
- Lave la cafetera solo a mano, sin utilizar detergentes ni esponjas abrasivas, a fin de mantener intactas sus cualidades a lo largo del tiempo.
- Utilice café molido para Moka, o con un grado de molienda adecuado y no utilice café con molienda fina.
- No preñe nunca el café en el filtro cónico.
- Mezcle el café recién salido y antes de verterlo en las tazas.
- Guarde las partes de la cafetera completamente secas pero sin cerrarla.
- Sustituya la junta si está desgastada; se recomienda de todas formas sustituirla al menos una vez al año;
- No golpee el filtro cónico para sacar el café ya que podría dañarse u ovalizarse impidiendo una buena estanqueidad.

4. Product description

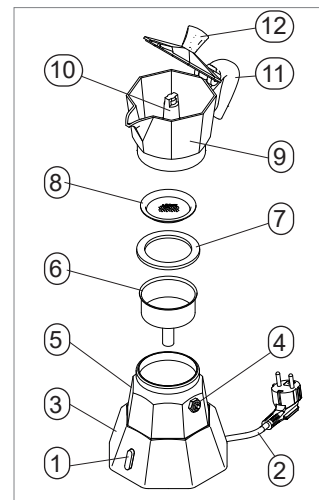

Key	
1	ON/OFF button and indicator light
2	Double pack
3	Power base
4	Inspect valve
5	Tank
6	Funnel
7	Gasket
8	Filter plate

9	Upper part
10	Column
11	Handle
12	Knob

Technical Data	
Power voltage	110-240V 50-60Hz 210-230W

5. Instruction for use**HOW TO MAKE COFFEE**

- Fill the heater with cold water up to the lower edge of the safety valve (Fig. A).
- Insert the funnel filter I into the heater Fig. (B).
- Fill the funnel filter with ground coffee for Moka, without pressing it down, taking care not to leave coffee powder on the edge of the coffee maker (Fig. C).
- Screw the upper part on the heater and tighten well, without pressing too much and avoiding to force the handle (Fig. D).

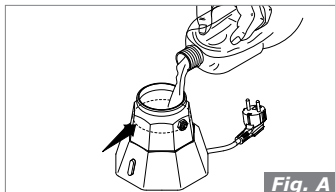

Fig. A

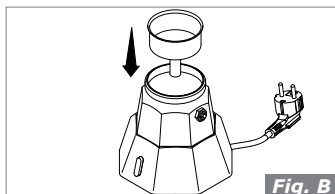

Fig. B

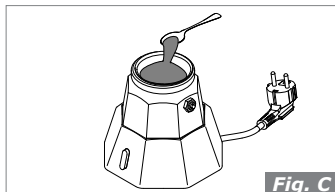

Fig. C

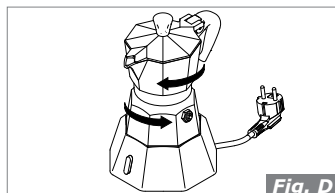

Fig. D

2. Advertencias

SOLICITE EL USO DE PIEZAS Y RECAMBIOS ORIGINALES.
UTILICE SOLO PIEZAS DE RECAMBIO ORIGINALES BIALETTI DEL MODELO. EL INCUMPLIMIENTO DE LO ANTEDICHO PUEDE AFECTAR A LA SEGURIDAD DEL APARATO.

CUANDO SE DECIDA NO VOLVER A USAR UN APARATO DE ESTE TIPO, SE RECOMIENDA INUTILIZARLO CORTANDO EL CABLE DE ALIMENTACIÓN DESPUÉS DE HABER DESCONECTADO EL ENCHUFE DE LA TOMA DE CORRIENTE. TAMBIÉN SE RECOMIENDA NEUTRALIZAR AQUELLAS PARTES DEL APARATO QUE PODRÍAN CONSTITUIR UNA FUENTE DE PELIGRO, ESPECIALMENTE PARA LOS NIÑOS QUE PODRÍAN UTILIZARLO DURANTE SUS JUEGOS.
NO TRANSPORTE EL APARATO CUANDO ESTÉ EN MARCHA.

LA INSTALACIÓN DEBE EFECTUARSE SIGUIENDO LAS INSTRUCCIONES DEL FABRICANTE. UNA INSTALACIÓN INCORRECTA PUEDE PROVOCAR LESIONES A PERSONAS, ANIMALES O COSAS, ANTE LO CUAL EL FABRICANTE NO PODRÁ SER CONSIDERADO RESPONSABLE.

NO DEJE SIN VIGILANCIA EL APARATO DURANTE EL

2. Advertencias

EL CASO EN QUE FUERA NECESARIO DESCONECTAR EL APARATO.

PRECAUCIONES PARA SU SEGURIDAD

NO TOQUE EL APARATO CON LAS MANOS MOJADAS O HÚMEDAS.

NO UTILICE EL APARATO EN AMBIENTES QUE CONTENGAN SUSTANCIAS EXPLOSIVAS, GASES COMBUSTIBLES O LÍQUIDOS INFLAMABLES (PINTURAS, PEGAMENTOS, AEROSOLES, ETC.).

NO USE EL APARATO SI SE ESTÁ DESCALZO.

NO ACERQUE EL CABLE A BORDES CORTANTES, NO LO BLOQUEE NI LO DEJE COLGANDO.

ANTES DE EFECTUAR CUALQUIER OPERACIÓN DE LIMPIEZA O DE MANTENIMIENTO, DESENCHUFE EL APARATO DE LA RED DE ALIMENTACIÓN ELÉCTRICA, DESCONECTE EL ENCHUFE O APÁGUE EL INTERRUPTOR DE LA INSTALACIÓN. EN CASO DE AVERÍA Y/O FUNCIONAMIENTO ANÓMALO DEL APARATO, APÁGUELO Y NO LO ALTERE. PARA EFECTUAR EVENTUALES REPARACIONES, ACUDA EXCLUSIVAMENTE A UN CENTRO DE ASISTENCIA TÉCNICA AUTORIZADO POR EL FABRICANTE Y

5. Instruction for use

- Connect the power base to the mains power supply using the power cable provided (Fig. E).

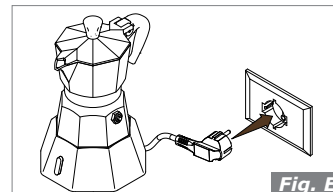

- Press then on/off button. The signal light will turn on (Fig. F).

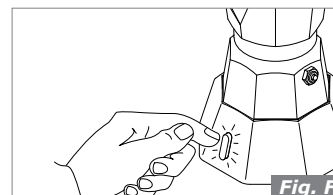

- When the upper unit is full of coffee, press the OFF button (Fig. G).



- Disconnect the power cable from the power mains (1) first and then from the power base (2), serve coffee (Fig. H).

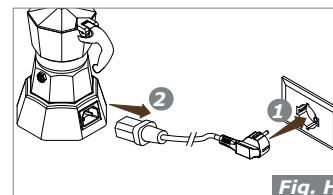



EN ES

5. Instruction for use

INSPECTABLE VALVE

The Bialetti valve has been patented and designed to guarantee the use of the coffee maker in complete safety. Using the coffee maker with drinking water might entail the risk of formation of lime scale in the hole of the valve, causing the risk of its clogging. To avoid clogging arising from lime scale, just move the small piston coming out of the valve along its axis during the normal washing operations, (Fig. I).

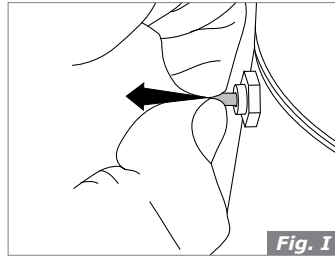

Fig. I



31

2. Advertencias

de corriente y llevar el aparato a un centro de asistencia técnica autorizado para los controles pertinentes.

- Los materiales del embalaje (bolsas de plástico, poliestireno expandido, clavos, etc.) no deben dejarse al alcance de los niños ya que constituyen potencial fuente de peligro.
- Coloque el aparato sobre una superficie plana, regular y estable.
- No coloque el aparato junto o sobre superficies calientes como radiadores, placas de cocción, llamas, etc.
- No coloque el aparato en marcha contra paredes o sobre estantes, mesas, etc.
- Deje un espacio de unos 20 cm alrededor del aparato y 50 cm por encima del mismo.
- Antes de conectar el aparato controlar que los datos indicados en la ficha técnica concuerden con los de la red de distribución eléctrica. La placa se encuentra en el fondo del cuerpo motor.
- Procure no utilizar adaptadores, enchufes múltiples o extensiones. En el caso que su uso fuera indispensable, utilizar sólo adaptadores simples o múltiples y prolongadores conformes con las normas vigentes de seguridad, prestando atención a no superar el límite de capacidad en valor de corriente, marcado en el adaptador simple y en los prolongadores y aquél de máxima potencia marcado en el adaptador múltiple.
- No deje el aparato enchufado inútilmente. Desconectarlo cuando deje de utilizarse.
- Si tiene intención de dejar inactivo el aparato durante un periodo de tiempo más bien largo, vacíe el depósito del agua.

RECOMENDAMOS ALIMENTAR EL APARATO MEDIANTE UN INTERRUPTOR DIFERENCIAL CON UNA CORRIENTE DE INTERVENCIÓN MÁXIMA DE 30 mA.

EVITE DESCONECTAR EL APARATO TIRANDO DEL CABLE DE ALIMENTACIÓN.

DURANTE EL FUNCIONAMIENTO, LA TOMA DE CORRIENTE TIENE QUE SER FÁCILMENTE ACCESIBLE EN



72





ES EN

2. Advertencias

NO UTILICE OTROS LÍQUIDOS EN LA CALDERA O EN EL RECOLECTOR: LA CAFETERA DEBE FUNCIONAR SOLO CON AGUA; TRAS SU USO, NO ABRA LA CAFETERA ANTES DE QUE SE HAYA ENFRIADO;

EL APARATO NO DEBE SER SUMERGIDO.

LA SUPERFICIE DEL ELEMENTO CALEFACTOR ESTÁ SUJETA A CALOR RESIDUAL DESPUÉS DEL USO

ESTE APARATO HA SIDO CONCEBIDO PARA PRODUCIR CAFÉ MOKA BIALETTI, Y DEBERÁ SER UTILIZADO SOLO PARA ELLO. CUALQUIER OTRO USO DEBE CONSIDERARSE INAPROPIADO Y, POR TANTO, PELIGROSO. EL FABRICANTE NO PUEDE SER CONSIDERADO RESPONSABLE POR EVENTUALES DAÑOS CAUSADOS POR USOS INAPROPIADOS, INCORRECTOS O IRRESPONSABLES.

- Esta cafetera está destinada a ser utilizada exclusivamente solo con agua y café molido para Moka de uso doméstico: no utilice otros productos (ej., cebada, cacao, extractos del café, té, CAFÉ PARA PERCOLADORES O PARA MÁQUINAS DE CAFÉ EXPRESO...); Cerciórese de que el chorro de vapor esté orientado lejos del usuario.
- El aparato ha sido diseñado para uso interno, no dejar el aparato expuesto a agentes atmosféricos (lluvia, sol, etc.).
- Luego de haber quitado el embalaje y antes de cada uso corroborar la integridad mecánica del aparato y de todos sus accesorios. La vaina y el enchufe del cable de alimentación no tienen que presentar fisuras o roturas. Si se verifican los casos anteriormente mencionados, desconectar inmediatamente el enchufe de la toma



71

6. Cleaning and maintenance

- Before carrying out cleaning and maintenance, wait for the appliance to cool completely.
- It is recommended to clean the coffee maker on a regular basis.
- Never put the product in the dishwasher.
- Do not submerge the bottom of the coffee maker into water or other liquids.
- After each use, wash with warm water without detergents and/or abrasive materials (the product CANNOT be put in the dishwasher).
- Store the product perfectly dry in all its parts and not closed.
- Always unplug the appliance before cleaning it.
- Regularly perform the decalcification procedure:
 1. Fill the heater with water up to the level.
 2. Add two teaspoons of citric acid or vinegar.
 3. Reassemble the product and, without adding the coffee powder, dispense once.
 4. Throw away the solution obtained.
 5. Wash the coffee maker with current water and make coffee.
- Regularly check that the holes of the filter plate are not obstructed, otherwise open them using a brush with delicate bristles or a needle.
- Periodically check the internal components and, in case of wearing or damage, replace them only with original Bialetti spare parts suitable for the model used.
- Replace the gasket, if worn. It is recommended to replace it at least once a year anyway.



32





EN ES

7. Disposal of the appliance

- At the end of the life of the product, dispose it in a waste collection centre.
- The adequate waste sorting and the correct disposal contribute to avoid negative impacts on the environment and public health and permit recycling of the materials which the product is made of.
- For more detailed information regarding the available collection systems, contract the local refuse centre or the store where the product was purchased.



33

2. Advertencias

QUE SUPONE.

NO TOQUE LAS SUPERFICIES CALIENTES DE LA CAFETERA: LAS SUPERFICIES SE RECALIENTAN POR LO QUE DEBERÁ UTILIZAR EL MANGO Y EL POMO PARA MANIPULAR LA CAFETERA;

NO SUMERJA NUNCA EL APARATO EN AGUA.

SI EL CABLE DE ALIMENTACIÓN DE ESTE APARATO ESTÁ DAÑADO, DEBE SER SUSTITUIDO EXCLUSIVAMENTE POR UN CENTRO DE ASISTENCIA TÉCNICA AUTORIZADO POR EL FABRICANTE, YA QUE SE NECESITAN HERRAMIENTAS ESPECIALES;

AL USARLA, CIERRE LA TAPA DE LA CAFETERA;

DURANTE EL SUMINISTRO DE LA BEBIDA, PRESTE ATENCIÓN A POSIBLES SALPICADURAS DE LÍQUIDO CALIENTE;

NO UTILICE EL APARATO SIN AGUA EN LA CALDERA



70





ES EN

2. Advertencias

ADVERTENCIAS GENERALES

Lea atentamente las advertencias que aparecen en estas instrucciones ya que son de gran importancia en cuanto a la seguridad de instalación, de uso y de mantenimiento. Conserve cuidadosamente este manual para ulteriores consultas.

ESTE APARATO SE DEBE USAR EN AMBIENTES DOMÉSTICOS O SIMILARES, COMO POR EJEMPLO:

- ÁREAS DE COCINA EN TIENDAS, OFICINAS Y OTROS AMBIENTES DE TRABAJO;
- GRANJAS; BED AND BREAKFAST Y ESTRUCTURAS SIMILARES;
- HOTELES, MOTELES Y OTROS AMBIENTES RESIDENCIALES (SOLO POR LOS CLIENTES).

NO ECHE LÍQUIDOS EN EL CONECTOR.

ESTE APARATO PUEDE SER UTILIZADO POR NIÑOS MAYORES DE 8 AÑOS Y PERSONAS CON CAPACIDADES FÍSICAS, SENSORIALES O MENTALES LIMITADAS O SIN EXPERIENCIA O CONOCIMIENTOS SI SON VIGILADAS Y HAN RECIBIDO INSTRUCCIONES ACERCA DEL USO EN CONDICIONES DE SEGURIDAD DEL APARATO Y HAYAN COMPRENDIDO LOS PELIGROS



69

8. Warranty

The product is guaranteed for a period of 24 months from the date of purchase, with the functional conditions as foreseen in this instruction leaflet.

In case of claim for servicing under warranty, it is required to contact the dealer or Bialetti Industrie Spa and provide proof of purchase or an equivalent document showing the identification data of the dealer or the date of purchase.

Warranty does not cover:

- The replaced components (plate, funnel, gasket, and handle) for non-original defects.
- Failures and/or defects caused by an use, which is improper or not-compliant with the instructions.
- Failures and/or defects arising from the use of non-COMPATIBLE spare parts.
- Damages caused by impacts, falls, and lime scale deposits.



34





FR ES

Sommaire

1. Introduction.....	36
2. Remarques.....	37
3. Conseils.....	43
4. Description du produit.....	44
5. Instructions d'emploi.....	45
6. Nettoyage et entretien.....	48
7. Élimination de l'appareil.....	49
8. Garantie.....	50



35

1. Introducción

El rito italiano del café

En el año 1933, con la invención de Moka Express, Bialetti revolucionó la forma de preparar el café "a la italiana" interpretando su creatividad, su cultura y su pasión. La cafetera Elettrika es el modelo eléctrico, funciona con un voltaje de red sea de 110V, sea de 240V.

Declaración de conformidad

El Productor declara bajo su propia responsabilidad que el aparato al cual se refiere el presente "manual de instrucciones para el uso" es conforme cumple cuanto prescrito por la Directiva CE en materia de aparatos de uso doméstico. Se declara además que es conforme cumple cuanto prescrito en materia de limitación de las perturbaciones radio-eléctricas.

Con la finalidad de mejorar el producto por exigencias de fabricación, el fabricante se reserva la decisión de aportar variaciones tecnológicas, estéticas y de tamaño sin obligación de preaviso.

Información normativas

El aparato objeto de este manual cumple con las Directivas 2014/35/UE; 2014/30/UE; Reg. (CE) n.º 1935/2004 y Reg. (CE) n.º 2023/2006.

Ahorro energético

Este aparato se ha diseñado de conformidad con las directivas europeas CE 1275/2008 y 2009/125 CE relativas a los requisitos de la modalidad de ahorro energético.

Este aparato integra una función de stand-by que entra en función 10 minutos después de encender el aparato; el aparato se apaga y el consumo energético en este estado es inferior a 0,5 W.

Para volver a activar la máquina, es necesario volver a pulsar el botón de encendido/apagado.

LA MÁQUINA TAMBIÉN ENTRA EN MODALIDAD STAND-BY AUTOMÁTICAMENTE TRAS 10 MINUTOS SI NO SE HA DISPENSADO NINGÚN CAFÉ.



68



ES FR

Sumario

1. Introducción	68
2. Advertencias	69
3. Consejos	75
4. Descripción del producto.....	76
5. Instrucciones de uso.....	77
6. Limpieza y mantenimiento	80
7. Eliminación	81
8. Garantía.....	82

1. Introduction

Le rite du café italien

En 1933, la Moka Express inventée par Bialetti a révolutionné la manière de préparer le café à l'italienne, en y apportant sa créativité, sa culture et sa passion. La cafetière Elettrika est la version électrique, en mesure de fonctionner avec une tension de 110V ou de 240V.

Déclaration de conformité

Le constructeur déclare sous sa propre responsabilité que l'appareil auquel se réfère ce Manuel de mode d'emploi est conforme aux prescriptions de la directive CE en matière d'appareils à usage domestique. Il est également déclaré que cet appareil est conforme aux prescriptions en matière de limitation des perturbations radioélectriques. Afin d'améliorer le produit pour des exigences de fabrication, le producteur se réserve le droit d'apporter toute variation technologique, esthétique et dimensionnelle sans obligation de préavis.

Informations sur les Normatives

L'appareil faisant l'objet de cette notice est conforme aux Directives 2014/35/UE; 2014/30/UE ; Rég. (CE) n.1935/2004 et Rég. (CE) n.2023/2006.

Économie d'énergie

Cet appareil a été conçu conformément aux directives CE 1275 /2008 et 2009/125 CE qui prévoient la nécessité d'adopter la modalité d'économie d'énergie.

Cet appareil intègre une fonction de stand-by qui s'active 10 minutes après la mise en marche de l'appareil ; l'appareil s'éteint et la consommation d'énergie dans cet état est inférieure à 0,5 W.

Pour remettre en marche la machine, il est nécessaire d'appuyer de nouveau sur le bouton de marche / arrêt.

LA MACHINE SE PLACE AUTOMATIQUEMENT EN MODALITÉ DE STAND-BY MÊME LORSQUE LA MACHINE NE DISTRIBUE AUCUN CAFÉ DANS LES 10 MINUTES QUI SUIVENT.



67



36





FR DE

2. Remarques

AVERTISSEMENTS GÉNÉRAUX

Lire attentivement les avertissements contenus dans le présent instructions d'emploi car ils fournissent des indications importantes sur la sécurité d'installation, d'utilisation et d'entretien. Conserver avec soin le livret pour toute consultation ultérieure.

CET APPAREIL EST CONÇU POUR UN USAGE DOMESTIQUE OU SIMILAIRE, COMME PAR EXEMPLE :

- LES ZONES DESTINÉES A LA CUISINE DANS LES MAGASINS, LES BUREAUX ET AUTRES LIEUX PROFESSIONNELS ;
- HABITATIONS RURALES, CHAMBRES D'HÔTES ET STRUCTURES SIMILAIRES ;
- HÔTELS, MOTELS ET AUTRES LIEUX RÉSIDENTIELS (SEULEMENT POUR CLIENTS).

NE PAS VERSER D'EAU OU AUTRES LIQUIDES SUR LE CONNECTEUR.

CET APPAREIL PEUT ÊTRE UTILISÉ PAR LES ENFANTS DE PLUS DE 8 ANS ET PAR LES PERSONNES AYANT DES CAPACITÉS PHYSIQUES, SENSORIELLES OU MENTALES RÉDUITES OU N'ÉTANT DOTÉS D'AUCUNE EXPÉRIENCE OU CONNAISSANCE, À CONDITION QU'ILS SOIENT SURVEILLÉS ET QU'ILS AIENT REÇU DES INSTRUCTIONS QUANT À L'UTILISATION EN SÉCU-



37

8. Garantie

Die Produktgarantie gilt für einen Zeitraum von 2 Jahren ab Kaufdatum zu den Betriebsbedingungen der beiliegenden Bedienungsanleitung. Im Garantiefall wenden Sie sich an den Händler oder an Bialetti Industrie SpA, um in den Genuss der Garantie zu kommen. Legen Sie den Kaufbeleg oder einen gleichwertigen Nachweis bei, aus dem der Name des Händlers und das Kaufdatum hervorgehen.

Die Garantieleistung erstreckt sich nicht auf:

- Ersetzbare Teile (Filter, Trichtereinsatz, Dichtung und Griff), es sei denn, es handelt sich um Fabrikationsfehler.
- Störungen bzw. Mängel durch unsachgemäßen Gebrauch, der nicht der Bedienungsanleitung entspricht.
- Störungen bzw. Mängel durch die Verwendung nicht originaler Ersatzteile.
- Schäden durch Stoß, Sturz und Kalkablagerungen.



66





DE FR

7. Entsorgung

- Am Ende seiner praktischen Lebensdauer muss das Produkt in einer Sammelstelle für Mülltrennung entsorgt werden.
- Eine angemessene Mülltrennung und eine korrekte Entsorgung tragen dazu bei, negative Auswirkungen auf die Umwelt und die Gesundheit zu vermeiden, und unterstützen das Recycling der Stoffe, aus denen sich das Produkt zusammensetzt.
- Nähere Informationen bezüglich der zur Verfügung stehenden Sammelsysteme erhalten Sie beim örtlichen Abfallentsorgungsdienst oder bei dem Geschäft, in dem sie das Gerät gekauft haben.



65

2. Remarques

RITÉ DE L'APPAREIL ET QU'ILS AIENT COM-
PRIS LES DANGERS LIÉS À L'UTILISATION
DE L'APPAREIL.

ÉVITER DE TOUCHER LES SURFACES
CHAUDES : LES SURFACES DEVIENNENT
CHAUDES, UTILISER LE MANCHE ET LE
POMMEAU POUR MANIPULER LA CAFÉ-
TIÈRE.

NE JAMAIS PLONGER L'APPAREIL OU
LES PARTIES QUI LE COMPOSENT SOUS
L'EAU.

SI LE CÂBLE D'ALIMENTATION DE CET
APPAREIL EST ENDOMMAGÉ, IL DOIT
ÊTRE REMPLACÉ EXCLUSIVEMENT PAR
UN CENTRE TECHNIQUE AGRÉÉ PAR LE
CONSTRUCTEUR ET AVEC DES PIÈCES
SPÉCIALES ET APPROPRIÉES AU BON
FONCTIONNEMENT DE L'APPAREIL.
PENDANT L'UTILISATION, FERMER LE
COUVERCLE DE LA CAFÉTIÈRE.
PENDANT LA DISTRIBUTION DE LA BOIS-
SON, PRÊTER LA PLUS GRANDE ATTEN-
TION AUX ÉVENTUELLES ÉCLABOUS-
SURES DE LIQUIDE CHAUD.
N'UTILISEZ PAS L'APPAREIL SANS EAU



38



2. Remarques

DANS LA CHAUDIÈRE.
NE JAMAIS UTILISER D'AUTRES LIQUIDES
DANS LA CHAUDIÈRE OU DANS LA PARTIE
SUPÉRIEURE : LA CHAUDIÈRE A ÉTÉ
CONÇUE POUR FONCTIONNER EXCLUSI-
VEMENT AVEC DE L'EAU.

APRÈS L'UTILISATION, NE PAS OUVRIR LA
CAFETIÈRE AVANT QU'ELLE N'AIT COM-
PLÈTEMENT REFROIDI.

L'APPAREIL NE DOIT PAS ÊTRE PLONGÉ.

APRÈS USAGE, LA SURFACE DE L'ÉLÉ-
MENT CHAUFFANT PRÉSENTE UNE CHA-
LEUR RÉSIDUELLE.

**CET APPAREIL A ÉTÉ CONÇU POUR LA PRODUCTION DE CAFÉ
MOKA BIALETTI ET IL NE DOIT ÊTRE DESTINÉ QU'À CET
USAGE. TOUT AUTRE EMPLOI SERA CONSIDÉRÉ IMPROPRE
ET DONC DANGEREUX. LE FABRICANT NE POURRA EN AUCUN
CAS ÊTRE TENU RESPONSABLE DES ÉVENTUELS DOMMAGES
DÉRIVANT D'UN USAGE IMPROPRE, ERRONÉ ET ABUSIF DE
L'APPAREIL.**

- Cette cafetière doit être utilisée exclusivement avec de l'eau et du café moulu pour cafetières Moka à usage domestique : ne jamais utiliser d'autres produits (ex. orge, cacao, extraits de café, thé, CAFÉ POUR FILTRES OU POUR MACHINES À CAFÉ EXPRESSO) ; vérifier que le jet de vapeur soit orienté loin de l'utilisateur.
- L'appareil a été conçu pour un usage interne ; par conséquent, ne



6. Reinigung und Instandhaltung

- Bevor Sie die Espressokanne reinigen und einer Instandhaltung unterziehen, warten Sie, bis sie abgekühlt ist.
- Eine regelmäßige Reinigung der Espressokanne wird empfohlen.
- Waschen Sie das Produkt nicht in der Geschirrspülmaschine.
- Tauchen Sie den unteren Teil der Espressokanne nicht in Wasser oder andere Flüssigkeiten ein.
- Waschen Sie die Espressokanne nach jedem Gebrauch mit lauwarmem Wasser ohne Verwendung von Reinigungs- und/oder Scheuermitteln (das Produkt ist NICHT für die Reinigung in der Spülmaschine geeignet);
- Bewahren Sie die Espressokanne zerlegt auf, so dass jedes einzelne Teil gut trocken kann.
- Trennen Sie vor der Reinigung immer das Stromkabel vom Netz;
- Entkalken Sie die Espressokanne regelmäßig:
 1. Füllen Sie den Kessel bis knapp unter das Ventil mit Wasser.
 2. Fügen Sie zwei Teelöffel Zitronensäure oder Essig hinzu.
 3. Setzen Sie die Espressokanne komplett zusammen und bereiten Sie Espresso zu, ohne Kaffeepulver einzufüllen.
 4. Schütten Sie die erzielte Flüssigkeit weg.
 5. Waschen Sie die Espressokanne mit fließendem Wasser und fahren Sie mit der Zubereitung des Kaffees fort.
- Bitte periodisch prüfen, dass die Filterplatte nicht verstopft ist, sonst die Löcher mit Hilfe einer weichen Bürste oder der Spitze einer Nadel befreien;
- Nach periodischer Prüfung sollen interne Komponenten, die beschädigt sind, nur durch originale Bialetti-Ersatzteile, die zum gebrauchten Modell passen, ersetzt werden.
- Wechseln Sie die Dichtung, wenn sie abgenutzt ist; in jedem Fall sollte sie mindestens einmal pro Jahr ersetzt werden.





DE FR

5. Gebrauchsanleitung

DAS ÜBERPRÜFBARE VENTIL

Das Bialetti-Ventil wurde patentiert und so konzipiert, dass es die Verwendung der Espressokanne in völliger Sicherheit garantiert. Tatsächlich kann bei der Verwendung von Espressokannen mit Trinkwasser die Gefahr von Kalkablagerungen im Loch des Ventils mit der Gefahr bestehen, dass es verstopft. Zur Vermeidung von Kalkablagerungen reicht es aus, den aus dem Ventil austretenden Kolben während des normalen Waschvorgangs in seiner Achse zu bewegen (Abb. I).



Abb. I

2. Remarques

- jamais l'exposer aux agents atmosphériques (pluie, soleil, etc.).
- Après avoir enlevé l'emballage et avant l'utilisation de ce appareil, assurez-vous de son intégrité mécanique et de tous ses accessoires. La gaine et la fiche du câble d'alimentation ne doivent pas présenter de ruptures ou fissures. Si le cas ci-dessus se présente, ne pas utiliser l'appareil, débrancher immédiatement la prise de courant et déposer votre article dans un centre d'assistance technique autorisé pour les vérifications nécessaires.
- Les éléments d'emballage (sachet plastique, polystyrène expansé, agrafe, etc.) ne doivent pas être laissés à la portée des enfants afin d'éviter tout danger.
- Placer l'appareil sur une surface plane, régulière et stable. Ne placez pas l'appareil près ou sur des surfaces chaudes comme les radiateurs, les plans de cuisson, les flammes et similaires.
- Ne placez pas l'appareil en marche contre des parois ou sous une étagère, une table, etc...
- Laissez un espace d'au moins 20 cm autour de l'appareil et de 50 cm au-dessus.
- Avant de brancher l'appareil, s'assurer que les données indiquées sur la plaque signalétique correspondent à celles du réseau d'alimentation électrique. La plaque est apposée sur le fond du corps de l'appareil.
- En général, l'emploi d'adaptateurs, de prises multiples et / ou de rallonges est déconseillé. Si toutefois leur emploi était indispensable, il est nécessaire de n'utiliser que des adaptateurs simples ou multiples et des rallonges conformes aux normes de sécurité en vigueur, en veillant cependant à ce que la limite de résistance en valeur de courant, indiquée sur l'adaptateur simple et sur les rallonges, ainsi que la limite de puissance maximale indiquée sur l'adaptateur multiple, ne soient pas dépassées.
- Ne pas laisser l'appareil inutilement sous tension. Débrancher la prise d'alimentation lorsque l'appareil n'est pas utilisé.
- Si l'appareil n'est pas utilisé pendant une période de temps plutôt prolongée, vider le réservoir de l'eau.

NOUS RECOMMANDONS D'ALIMENTER L'APPAREIL AU MOYEN D'UN INTERRUPTEUR DIFFÉRENTIEL AVEC UN

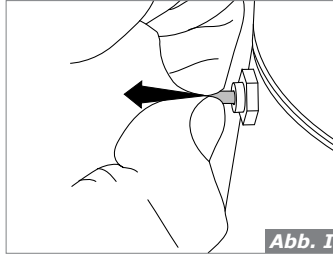
 **BIALETTI**

63

 **BIALETTI**

40



2. Remarques

COURANT D'INTERVENTION MAXIMUM DE 30 mA.

ÉVITER DE DÉBRANCHER L'APPAREIL EN TIRANT SUR LE CORDON ÉLECTRIQUE.

PENDANT LE FONCTIONNEMENT DE L'APPAREIL, LA PRISE DE COURANT DOIT ÊTRE FACILEMENT ACCESSIBLE DANS LE CAS OÙ IL SERAIT NÉCESSAIRE DE DÉBRANCHER L'APPAREIL.

PRÉCAUTIONS DE SÉCURITÉ

NE PAS TOUCHER L'APPAREIL AVEC LES MAINS MOUILLÉES OU HUMIDES.
N'UTILISEZ PAS L'APPAREIL DANS DES LOCAUX CONTENANT DES MATIÈRES EXPLOSIVES, DES GAZ COMBUSTIBLES OU DES LIQUIDES INFLAMMABLES (VERNIS, COLLES, SPRAYS, ETC.).

NE PAS UTILISER PAS L'APPAREIL NU-PIEDS.
NE PAS APPROCHER PAS LE CÂBLE ÉLECTRIQUE À DES BORDS COUPANTS, NE PAS LE FIXER ET NE PAS LE LAISSER PENDRE.
AVANT TOUTE OPÉRATION DE NETTOYAGE OU D'ENTRETIEN, DÉBRANCHER L'APPAREIL DU RÉSEAU D'ALIMENTATION ÉLECTRIQUE, SOIT EN DÉBRANCHANT LA PRISE, SOIT EN ÉTEIGNANT L'INTERRUPTEUR DE L'APPAREIL. EN CAS DE DOMMAGE ET/OU DE MAUVAIS FONCTIONNEMENT DE L'APPAREIL,

5. Gebrauchsanleitung

- Die Heizvorrichtung mit dem mitgelieferten Verbindungskabel mit dem Netz verbinden (Abb. E).



Abb. E

- Drücken Sie die Ein-/Aus-Schalttaste. Die Kontrollleuchte leuchtet auf (Abb. F).

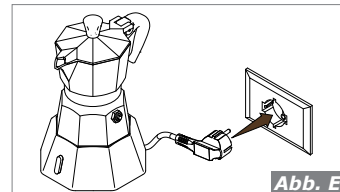

Abb. F

- Wenn das Oberteil mit Kaffee gefüllt ist, drücken Sie die Aus-Taste (Abb. G).

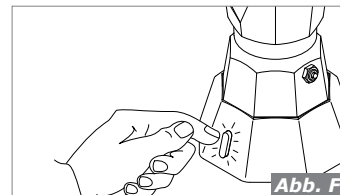

Abb. G

- Trennen Sie das Stromkabel zuerst vom Netz (1) und dann von der Heizvorrichtung (2), servieren Sie den Kaffee (Abb. H).



Abb. H

5. Gebrauchsanleitung

KAFFEEZUBEREITUNG

- Füllen Sie den Kessel mit kaltem Wasser bis zur Unterkante des Sicherheitsventils (Abb. A).
- Setzen Sie den Siebtrichter in den Kessel ein (Abb. B).
- Füllen Sie den Siebtrichter mit gemahltem Kaffee für Moka, und zwar ohne zu pressen; achten Sie dabei darauf, dass keine Rückstände von Kaffeepulver auf der Kante der Espressokanne zurückbleiben (Abb. C).
- Schrauben Sie das Oberteil fest auf den Kessel und schließen Sie ihn mit Kraft, aber ohne zu übertreiben. Vermeiden Sie es dabei, den Griff als Hebel zu benutzen (Abb. D).

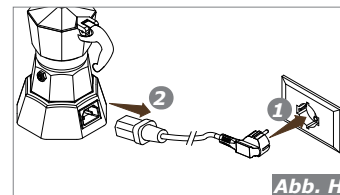

Abb. A



Abb. B

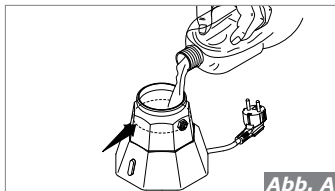

Abb. C

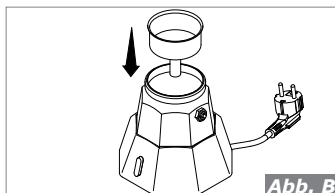

Abb. D

2. Remarques

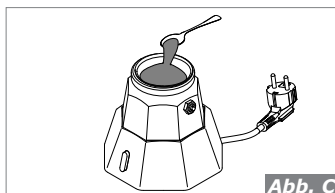
ÉTEINDRE L'APPAREIL SANS LE MODIFIER.
 POUR TOUTE RÉPARATION, CONTACTER
 TOUJOURS À UN CENTRE D'ASSISTANCE
 APRÈS-VENTE AGRÉÉ PAR LE FABRICANT ET
 EXIGER L'EMPLOI DE PIÈCES DÉTACHÉES
 ORIGINALES.
 CHOISIR TOUJOURS DES PIÈCES DE RE-
 CHANGE ORIGINALES BIALETTI CONFORMES
 AU MODÈLE UTILISÉ.
 LA NON-OBSERVATION DE CETTE RECOM-
 MANDATION PEUT COMPROMETTRE LA SÉ-
 CURITÉ DE L'APPAREIL.
 SI VOUS DÉCIDEZ DE NE PLUS UTILISER UN
 APPAREIL DE CE TYPE, NOUS VOUS RECOM-
 MANDONS DE LE RENDRE INUTILISABLE EN
 COUPANT LE CORDON ÉLECTRIQUE APRÈS
 AVOIR DÉBRANCHÉ LA FICHE DE LA PRISE
 DE COURANT. IL EST EN OUTRE RECOMMAN-
 DÉ DE RENDRE INUTILISABLES TOUTES LES
 PARTIES DE L'APPAREIL SUSCEPTIBLES DE
 PROVOQUER UN DANGER, SURTOUT POUR
 LES ENFANTS QUI POURRAIENT SE SERVIR
 DE L'APPAREIL INUTILISABLE POUR LEURS
 PROPRES JEUX.
 NE DÉPLACEZ PAS L'APPAREIL PENDANT SON
 FONCTIONNEMENT.

L'INSTALLATION DOIT ÊTRE EFFECTUÉE CONFORMÉ-

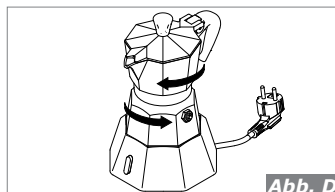
3. Conseils

MENT AUX INSTRUCTIONS DU FABRICANT. UNE INSTALLATION ERRONÉE PEUT PROVOQUER DES DOMMAGES AUX PERSONNES, AUX ANIMAUX ET AUX OBJETS, FACE AUXQUELS LE FABRICANT NE POURRA EN AUCUN CAS ÊTRE TENU RESPONSABLE.

SURVEILLER L'APPAREIL PENDANT LE FONCTIONNEMENT.

LORS DE LA PREMIÈRE UTILISATION, L'APPAREIL PEUT PRODUIRE UNE ODEUR DE BRÛLÉ, À CAUSE DES MATÉRIEAUX D'ISOLATION ET DES ÉLÉMENTS CHAUFFANTS DONT IL EST CONSTITUÉ ; CE PHÉNOMÈNE EST TOUT À FAIT NORMAL.

Conseils pour une meilleure utilisation de la cafetière.

- Faire au moins 3 cafés (les jeter sans les consommer) en suivant les instructions reportées ci-dessous.
- Ne pas consommer les trois premières préparations de café, car elles sont nécessaires pour exalter au mieux l'arôme du café.
- S'assurer que la soupape de sécurité ne soit pas orientée vers l'utilisateur.
- Nettoyer uniquement à la main, sans utiliser de détergent ni d'éponge abrasive, pour conserver les qualités de la cafetière dans le temps.
- N'utiliser que du café moulu pour Moka, c'est-à-dire avec une moulure adaptée, et ne pas utiliser de café finement moulu.
- Ne jamais presser le café dans l'entonnoir.
- Mélanger le café à la fin de la préparation et avant de le verser dans les tasses.
- Essuyer et ranger toutes les parties de la cafetière sans la fermer.
- Remplacer le joint lorsqu'il est usé ; il est recommandé dans tous les cas de le changer au moins une fois par an.
- Ne pas cogner l'entonnoir pour faire sortir le café, cela pourrait l'abîmer ou le déformer et altérer l'étanchéité de la machine.

4. Beschreibung des Produkts

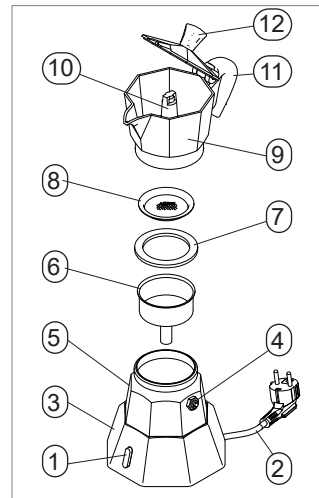

Legende	
1	Ein-/Aus-Schalter und Kontrollleuchte
2	Doppelter Stecker
3	Heizvorrichtung
4	Sicherheitsventil
5	Kessel
6	Filtereinsatz
7	Dichtung
8	Filterplatte

9	Aufsatz
10	Säule
11	Griff
12	Knauf

Technische Daten	
Stromversorgungsspannung	110-240V
	50-60Hz 210-230W



DE FR

3. Tipps

WÄHREND DES BETRIEBS DAS GERÄT NICHT UNBEAUFSICHTIGT LASSEN.

BEIM ERSTEN GEBRAUCH IST ES MÖGLICH, DASS DIE MASCHINE EINEN BRENZLIGEN GERUCH ENTWICKELT. DIES IST DURCH DIE ISOLIERSTOFFE UND DIE HEIZELEMENTE BEDINGT UND IST GANZ NORMAL.

Tipps für eine bessere Nutzung der Espressokanne.

- Wiederholen Sie anschließend diesen Schritt mindestens 3-Mal mit Kaffeepulver (schütten Sie den ausgegebenen Espresso weg), indem Sie die folgenden Anweisungen befolgen.
- Die ersten 3 ausgegebenen Espressos dürfen nicht getrunken werden, da sie notwendig sind, um das Aroma des Kaffees bestmöglich zu verstärken.
- Stellen Sie sicher, dass das Sicherheitsventil nicht in Richtung Benutzer zeigt;
- Waschen Sie die Espressokanne nur von Hand, ohne Verwendung von Reinigungsmitteln und Scheuerschwämmen, um ihre Eigenschaften über lange Zeit zu erhalten.
- Verwenden Sie gemahlene Kaffee für Moka, d.h. mit einem geeigneten Mahlgrad, und verwenden Sie keinen fein gemahlene Kaffee.
- Drücken Sie niemals Kaffee in den Trichter.
- Rühren Sie den Kaffee nach dem Aufbrühen und vor dem Einschenken in die Tassen um.
- Lagern Sie jeden Teil der Espressokanne vollständig trocken, ohne sie zu schließen.
- Wechseln Sie die Dichtung, wenn sie abgenutzt ist; in jedem Fall sollte sie mindestens einmal pro Jahr ersetzt werden.
- Klopfen Sie den Trichtereinsatz nicht ab, um den Kaffeesatz herauszuholen, da der Einsatz sonst beschädigt werden, oder sich verziehen könnte, und dann nicht mehr dicht ist.



59

4. Description du produit

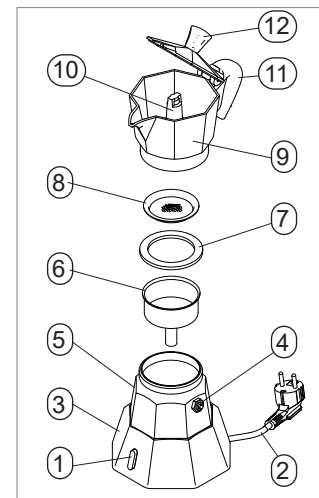

Légende	
1	Bouton marche/arrêt et témoin lumineux
2	Double fiche
3	Base d'alimentation
4	Soupape de sûreté
5	Chaudière
6	Entonnoir
7	Joint
8	Filtre plat

9	Partie supérieure
10	Colonne
11	Manche
12	Pommeau

Caractéristiques techniques

Tension d'alimentation	110-240V 50-60Hz 210-230W
------------------------	------------------------------



44



5. Instructions d'emploi

COMMENT PRÉPARER LE CAFÉ

- Remplir la chaudière avec de l'eau froide jusqu'au bord inférieur de la soupape de sécurité (Fig.A).
- Insérer le filtre entonnoir dans la chaudière (Fig.B).
- Remplir le filtre entonnoir avec du café moulu pour Moka, sans le tasser, en ayant soin de ne pas laisser de poudre de café sur le bord de la cafetière (Fig. C).
- Visser le récipient collecteur sur la chaudière et fermer avec force mais sans exagérer, en évitant de pousser sur le manche (Fig.D).

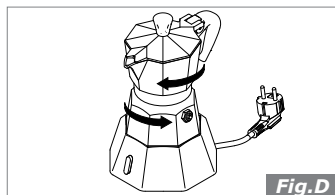
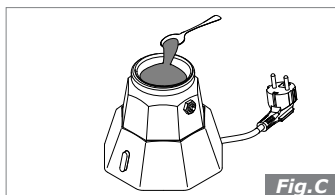
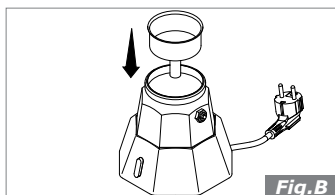
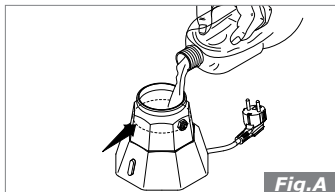

2. Hinweise

VORZUNEHMEN. WENDEN SIE SICH ZUR AUSFÜHRUNG EVENTUELLER REPARATUREN AUSSCHLIESSLICH AN EINEM VOM HERSTELLER AUTORISIERTE KUNDENDIENSTSTELLE UND BESTEHEN SIE AUF DER VERWENDUNG VON ORIGINALERSATZTEILEN.

VERWENDEN SIE NUR ORIGINAL-BIALETTI-ERSATZTEILE DES MODELLS.

DIE MISSACHTUNG DIESER VORSCHRIFT KANN DEN SICHEREN BETRIEB DES GERÄTS BEEINTRÄCHTIGEN.

WENN EIN GERÄT DIESER ART NICHT MEHR BENUTZT WIRD, MUSSES FUNKTIONSUNTÜCHTIG GEMACHT WERDEN, INDEM DAS STROMKABEL NACH ABZIEHEN DES STECKERS AUS DER STECKDOSE DURCHGESCHNITTEN WIRD. AUSSERDEM MÜSSEN ALLE GERÄTETEILE, DIE EINE GEFAHRENQUELLE, VOR ALLEM FÜR KINDER, DARSTELLEN, DIE EIN AUSGESONDERTES GERÄT ALS SPIELZEUG BENUTZEN KÖNNTEN, UNSCHÄDLICH GEMACHT WERDEN.

DAS GERÄT NICHT TRANSPORTIEREN, SOLANGE ES IN BETRIEB IST.

DIE INSTALLATION IST AUFGRUND DER ANWEISUNGEN DES HERSTELLERS VORGENOMMEN WERDEN. FALSCHES INSTALLATION KANN ZUR PERSONEN-, TIER- UND SACHSCHÄDEN FÜHREN, FÜR DIE DER HERSTELLER NICHT HAFTET.

2. Hinweise

NICHT AM STROMKABEL ZIEHEN, UM DEN STECKER AUS DER STECKDOSE ZU ZIEHEN.

WÄHREND DES BETRIEBS MUSS DIE STECKDOSE FÜR DEN FALL, DASS DIE STROMVERSORUNG DES GERÄTS UNTERBROCHEN WERDEN MUSS, LEICHT ZU ERREICHEN SEIN. SICHERHEITSVORKEHRUNGEN

DAS GERÄT NICHT MIT NASSEN ODER FEUCHTEN HÄNDEN ANFASSEN.
 DAS GERÄT NICHT IN RÄUMEN BETREIBEN, IN DENEN EXPLOSIONSGEFÄHRLICHE STOFFE, BRENNBARE GASE ODER ENTZÜNDLICHE FLÜSSIGKEITEN (LACKE, LEIM, SPRAYDOSEN USW.) AUFBEWAHRT WERDEN.
 DAS GERÄT NICHT MIT NACKTEN FÜSSEN BENUTZEN.
 DAS KABEL NICHT ÜBER SCHARFE KANTEN FÜHREN, BEFESTIGEN ODER HERUNTERHÄNGEN LASSEN.
 BEVOR REINIGUNGS- ODER INSTANDHALTUNGSARBEITEN JEDLICHER ART AN DEM GERÄT VORGENOMMEN WERDEN, MUSS VORHER STETS DIE STROMVERSORUNG DURCH ABZIEHEN DES STECKERS ODER ABSCHALTEN DES HAUPTSCHALTERS DER STROMANLAGE UNTERBROCHEN WERDEN. BEI SCHÄDEN UND/ ODER FUNKTIONSTÖRUNGEN DAS GERÄT AUSSCHALTEN, OHNE EINGRIFFEN DARAN

5. Instructions d'emploi

- Brancher la base d'alimentation au secteur à l'aide du câble électrique fourni (Fig.E).

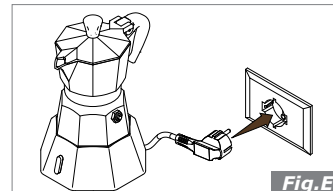

- Appuyer sur le bouton de marche/arrêt. Le voyant lumineux s'allume (Fig.F).

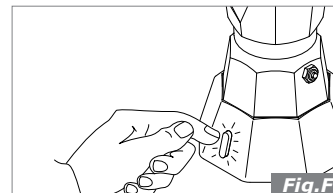

- Lorsque le récipient est plein, appuyer sur le bouton d'arrêt (Fig.G).



- Débrancher le câble électrique d'abord de la prise de courant (1) puis de la base d'alimentation (2), et servir le café (Fig.H).

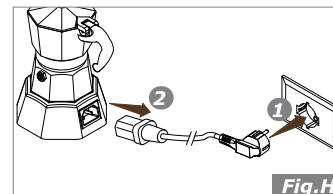

5. Instructions d'emploi

SOUPAPE CONTRÔLABLE

La soupape Bialetti a été brevetée et conçue pour garantir l'utilisation en toute sécurité de la cafetière. En effet, le fonctionnement des cafetières à eau potable peut comporter le risque de formation de dépôts de calcaire dans l'orifice de la soupape avec le risque d'obstruction. Pour éviter les obstructions dues au calcaire, il suffit d'actionner le long de son axe le petit piston qui sort de la valve durant le lavage normal de la cafetière (Fig.1).

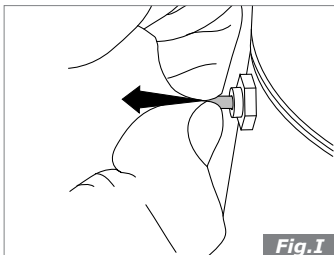

Fig.1

2. Hinweise

den einwandfreien Zustand des Geräts und aller Zubehörteile überprüfen. Der Kabelmantel und der Stecker dürfen keine Risse oder Bruchstellen aufweisen. Sollte dies dagegen der Fall sein, das Gerät nicht benutzen, sofort den Stecker aus der Steckdose ziehen und das Gerät zur notwendigen Überprüfung zu einer autorisierten Kundendienststelle bringen.

- Alle Verpackungsteile (wie Plastikbeutel, Styropor, Nägel usw.) müssen außerhalb der Reichweite von Kindern aufbewahrt werden, weil sie eine mögliche Gefahrenquelle darstellen.
- Das Gerät auf einer ebenen, gleichmäßigen und stabilen Fläche aufstellen. Nicht neben oder auf heißen Flächen wie Heizkörpern, Kochplatten, offenen Flammen usw. aufstellen.
- Das laufende Gerät nicht gegen die Wand lehnen oder unter Regalen, Tischen usw. aufstellen.
- Rings um das Gerät muss ein Freiraum von mindestens 20 cm, oberhalb des Geräts von mindestens 50 cm belassen werden.
- Bevor das Gerät an den Strom angeschlossen wird, sicherstellen, dass die Angaben auf dem Typenschild mit den Merkmalen des Stromnetzes übereinstimmen. Das Typenschild befindet sich an der Unterseite auf dem Gerätekörper.
- Im Allgemeinen sollte man auf die Benutzung von Adaptern, Mehrfachsteckdosen und/oder Verlängerungskabeln verzichten. Sollte deren Verwendung aber unumgänglich sein, benutzen Sie nur Einfach- oder Mehrfachadapter und Verlängerungskabel, die den geltenden Sicherheitsbestimmungen entsprechen. Achten Sie auch darauf, dass der Grenzwert der Strombelastbarkeit (auf einfachen Adaptern und Verlängerungskabeln angegeben) nicht überschritten wird. Bei Mehrfachadaptern achten Sie auf die angegebene Maximalleistung.
- Das Gerät nicht unnötig eingeschaltet lassen. Wenn es nicht gebraucht wird, den Stecker aus der Steckdose ziehen.
- Wenn das Gerät längere Zeit nicht benutzt wird, sollte der Wassertank entleert werden.

WIR EMPFEHLEN, DAS GERÄT ÜBER EINEN DIFFERENTIALSCHALTER MIT EINEM ANSPRECHSTROM VON MAXIMAL 30 mA ZU SPEISEN.



DE FR

2. Hinweise

HÄLTER: DIE ESPRESSOKANNE DARF AUSSCHLIESSLICH MIT WASSER BETRIEBEN WERDEN.

NACH DEM GEBRAUCH ÖFFNEN SIE DIE ESPRESSOKANNE ERST DANN, WENN SIE ABGEKÜHLT IST.

DAS GERÄT DARF NICHT GETAUCHT WERDEN.

DIE OBERFLÄCHE DES HEIZELEMENTS GIBT NACH DEM GEBRAUCH RESTWÄRME AUF.

DIESES GERÄT IST FÜR DAS BRÜHEN VON BIALETTI ESPRESSOKAFFEE AUSGELEGT UND DARF NUR FÜR DIESEN ZWECK VERWENDET WERDEN. JEDE ABWEICHENDE VERWENDUNG IST ALS UNSACHGEMÄSS UND SOMIT ALS GEFÄHRLICH ZU BETRACHTEN. DER HERSTELLER HAFTET NICHT FÜR EVENTUELLE SCHÄDEN, DIE AUF UNSACHGEMÄSSE, FALSCH E ODER UNVERNÜNFTIGE VERWENDUNG ZURÜCKZUFÜHREN SIND.

- Diese Espressokanne ist ausschließlich für den Gebrauch mit Wasser und gemahlenem Kaffee für Espressokannen bzw. für Privatgebrauch bestimmt: verwenden Sie keine anderen Produkte wie beispielsweise Malzkaffee, Kakao, Kaffee- oder Teeextrakt, Filterkaffee, Kaffee für professionelle Espressomaschinen, usw. Achten Sie darauf, dass der Dampfstrahl vom Benutzer weg gerichtet ist.
- Das Gerät wurde für den Einsatz in Innenräumen konzipiert und darf keinen Wittereinflüssen ausgesetzt werden (Regen, Sonne usw.).
- Nach Entfernung des Verpackungsmaterials und vor jedem Gebrauch



55

6. Nettoyage et entretien

- Avant de procéder aux opérations de nettoyage ou de maintenance, attendre que le produit soit parfaitement refroidi.
- Il est conseillé d'effectuer un nettoyage périodique de la cafetière.
- Ne pas laver le produit au lave-vaisselle.
- Ne pas plonger dans de l'eau ou d'autres liquides la partie inférieure de la cafetière.
- Nettoyer après chaque utilisation avec de l'eau tiède, sans utiliser de détergent ni de matériaux abrasifs (le produit ne convient PAS au lavage en lave-vaisselle).
- Conserver le produit démonté, après s'être assuré que toutes les parties sont parfaitement sèches.
- Avant d'effectuer les opérations de nettoyage, TOUJOURS débrancher la fiche de la prise de courant.
- Effectuer régulièrement une opération de détartrage :
 1. Remplir la chaudière avec de l'eau jusqu'au niveau ;
 2. Ajouter deux cuillerées à café d'acide citrique ou de vinaigre ;
 3. Remonter le produit et, sans mettre de café en poudre, effectuer une première préparation de café ;
 4. Jeter le liquide obtenu ;
 5. Nettoyer la cafetière avec de l'eau et procéder à la préparation du café.
- Contrôler périodiquement que les trous du filtre soient dégagés, et éventuellement libérer les trous avec une petite brosse à poils souples ou avec la pointe d'une aiguille.
- Contrôler périodiquement les composants internes et, en cas d'usure ou d'endommagement, remplacez-les exclusivement avec des pièces de rechange Bialetti compatibles avec le modèle employé.
- Remplacer le joint lorsqu'il est usé ; il est recommandé dans tous les cas de le changer au moins une fois par an.



48





FR DE

7. Élimination de l'appareil

- En fin de vie, le produit doit être éliminé dans un centre de collecte sélective.
- Un tri et une élimination effectués correctement contribuent à éviter tout effet néfaste à l'environnement et à la santé ; cela permet un recyclage des différents composants du produit.
- Pour plus d'informations sur les systèmes de collecte disponibles, s'adresser au service locale d'élimination des déchets, ou au magasin où la cafetière a été achetée.

2. Hinweise

BERÜHREN SIE KEINESFALLS DIE HEISSEN OBERFLÄCHEN DER ESPRESSOKANNE. DA DIE OBERFLÄCHEN HEISS WERDEN, FASSEN SIE DIE ESPRESSOKANNE BITTE NUR AN GRIFF UND KNAUF AN.

DAS GERÄT ODER DIE TEILE NIEMALS IN WASSER TAUCHEN.

SOLLTE DAS VERSORGUNGSKABEL DES GERÄTS BESCHÄDIGT SEIN, DARF ES AUSSCHLIESSLICH VON EINEM AUTORISIERTEN KUNDENDIENSTZENTRUM DES HERSTELLERS AUSGETAUSCHT WERDEN, DA DAZU SPEZIALWERKZEUG ERFORDERLICH IST;

WÄHREND DES GEBRAUCHS SCHLIESSEN SIE DEN DECKEL DER ESPRESSOKANNE.

WÄHREND DER AUSGABE DES GETRÄNKES MUSS AUF EVENTUELL HERAUSSPRITZENDE HEISSE FLÜSSIGKEIT GEACHTET WERDEN.

DAS GERÄT NICHT BEI LEEREM WASSERTANK BENUTZEN. VERWENDEN SIE KEINESFALLS ANDERE FLÜSSIGKEITEN IM KESSEL ODER IM BE-





DE FR

2. Hinweise

ALLGEMEINE HINWEISE

Lesen Sie die Hinweise in diesem Handbuch aufmerksam durch. Es enthält wichtige Informationen zur Sicherheit bei der Installation, der Nutzung und der Wartung des Geräts. Das Handbuch sorgfältig für die spätere Einsichtnahme aufbewahren.

DIESES GERÄT IST FÜR DEN HAUSGEBRAUCH BZW. EINEN VERGLEICHBAREN EINSATZ AUSGELEGT, WIE BEISPIELSWEISE:

- IN BAUERHÄUSERN, FRÜHSTÜCKSPENSI-ONEN, USW;

ES DARF KEINE FLÜSSIGKEIT AUF DIE GERÄTESTECKVERBINDUNG ÜBERLAUFEN.

DIESES GERÄT DARF VON KINDERN IM ALTER ÜBER 8 JAHREN UND VON PERSONEN MIT VERRINGERTEN KÖRPERLICHEN, SENSORISCHEN ODER GEISTIGEN FÄHIGKEITEN BZW. PERSONEN, DENEN ES AN DER NOTWENDIGEN ERFAHRUNG ODER KENNTNIS MANGELT NUR UNTER AUFSICHT BENUTZT WERDEN, ODER NACHDEM SIE IN DIE SICHERE VERWENDUNG DES GERÄTS EINGEWIESEN WURDEN UND DIE DAMIT VERBUNDENEN GEFAHREN BEGRIFFEN HABEN.



53

8. Garantie

Le produit est garanti 24 mois à partir de la date d'achat dans les conditions de fonctionnement décrites dans cette notice d'instructions. En cas de demande d'assistance, pour faire valoir la garantie, il est indispensable de contacter le vendeur ou Bialetti Industrie Spa et de fournir la preuve d'achat ou tout document équivalent qui indique le nom et les coordonnées du revendeur ainsi que la date d'achat.

La garantie ne couvre pas :

- Les composants remplaçables (filtre, entonnoir, joint et manche) sauf en cas de défaut de fabrication.
- Les pannes et/ou défauts causés par une utilisation inappropriée ou non conforme aux indications.
- Dommages et/ou défauts causés par l'utilisation de pièces de rechange NON COMPATIBLES.
- Les dommages causés par des chocs, des chutes ou des dépôts de calcaire.



50





Inhalt

1. Einführung

1. Einführung.....	52
2. Hinweise	53
3. Tipps	59
4. Beschreibung des Produkts	60
5. Gebrauchsanleitung	61
6. Reinigung und Instandhaltung	64
7. Entsorgung	65
8. Garantie.....	66

Das Italienische Espressoritual

1933 hat Bialetti mit der Erfindung der Moka Express Art und Weise der Zubereitung des italienischen Espressos revolutioniert und dabei seiner Kreativität, Kultur und Leidenschaft Ausdruck verliehen. Die Espressokanne Elettrika ist die elektrische Version, die mit Netzspannung von 110V als auch 240V betrieben werden kann.

Konformitätserklärung

Der Hersteller erklärt unter eigener Verantwortung, dass das Gerät, auf welches sich diese Betriebsanleitung bezieht, mit den Vorschriften der EG-Richtlinien für Haushaltsgeräte konform ist. Darüber hinaus erklärt der Hersteller, dass das Gerät mit den Vorschriften zur Einschränkung von Funkstörungen konform ist. Der Hersteller behält sich das Recht vor, technische Änderungen sowie Änderungen im Rahmen des Designs oder der Größe ohne Vorankündigung durchzuführen.

Angewandte Vorschriften

Das Gerät, das Gegenstand dieser Betriebsanleitung ist, ist konform mit den Richtlinien 2014/35/UE; 2014/30/UE; Verordnung (EG) Nr. 1935/2004 und Verordnung (EG) Nr. 2023/2006.

Energieeinsparung

Dieses Gerät wurden in Konformität mit den Richtlinien EG 1275/2008 und 2009/125/EG entwickelt, welche die Anwendung einer Energiesparfunktion vorschreiben. Dieses Gerät verfügt über eine Stand-by-Funktion, die 10 Minuten nach dem Einschalten des Gerätes aktiviert wird; das Gerät schaltet sich ab und der Stromverbrauch liegt in diesem Zustand unter 0,5 W. Um das Gerät wieder zu aktivieren, drücken Sie erneut die Ein-/Aus-schalttaste.

DAS GERÄT GEHT NACH 10 MINUTEN AUTOMATISCH IN DIE STANDBY-FUNKTION ÜBER, AUCH WENN KEIN KAFFEE AUSGEGEBEN WIRD.

